

令和8年度

# 白山市の教育

白山市教育委員会

# 目 次

I	市勢概要	1
II	教育委員会	4
III	教育行政の基本方針、基本理念等	8
IV	学校教育	11
1	小学校・中学校	11
2	市立学校状況	17
3	教育センター	22
4	学校図書館支援センター	23
5	P T A連合会	25
6	市内県立・私立学校状況	25
V	社会教育	29
1	生涯にわたり学び続けられる環境づくり	29
2	生涯学習施設	30
3	生涯学習事業の内容	30
4	社会教育関係団体活動	32
5	子どもの権利保障	33
6	青少年の育成	34
7	子ども総合相談室	35
8	市立図書館	36
9	生涯スポーツ	41
VI	資 料	45
	各種委員・団体代表者	47
	教育施設配置図	51



# I 市 勢 概 要

## 1 おいたち

本市は、平成17年2月1日、1市2町5村（松任市、美川町、鶴来町、河内村、吉野谷村、鳥越村、尾口村、白峰村）の広域合併により誕生しました。

## 2 位置・地勢

石川県加賀地方の中央部、県都金沢市の南西部に位置しています。白山国立公園や、県内最大の流域を誇る手取川、日本海など、豊かな自然に恵まれた地域であり、海岸部から山頂まで、およそ2,700mの標高差があります。

総面積は、754.92km<sup>2</sup>であり、石川県全域の18%を占め、県内最大の広さです。

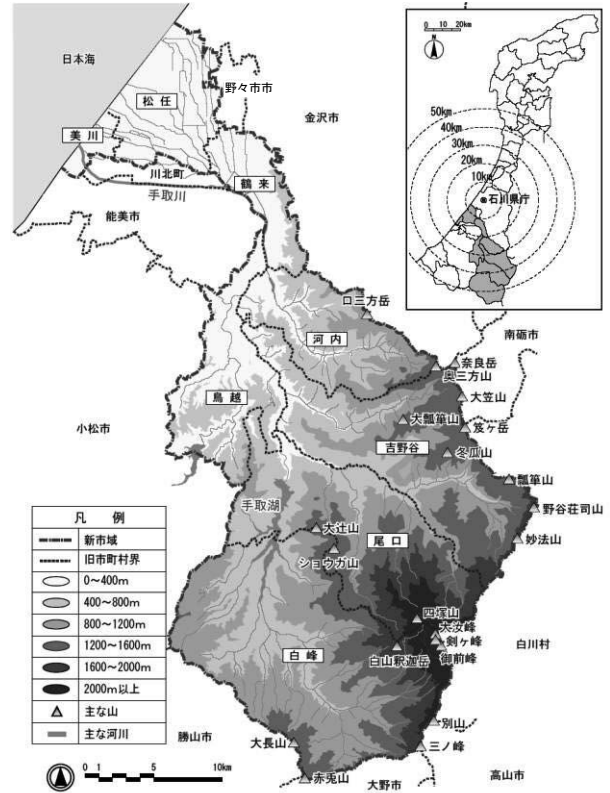

## 3 白山市の花・木・鳥（平成19年11月3日制定）



市の花 「あさがお」



市の木 「ぶな」



市の鳥 「うぐいす」

提供：関 幸良さん

## 4 都市宣言

文化創生都市宣言（平成20年3月19日）

男女共同参画都市宣言（平成24年12月20日）

健康都市宣言（平成31年3月22日）

## 5 白山市の親善友好都市（6都市）

- 静岡県藤枝市（昭和58年10月提携）
- アメリカ・ミズーリー州コロンビア市（昭和63年3月提携）
- オーストラリア・ニューサウスウェールズ州ペンリス市（平成元年11月提携）
- 中国・江蘇省溧陽市（平成7年10月提携）
- ドイツ・ヘッセン州ラウンハイム市（平成9年5月提携）
- イギリス・リンカンシャー州ボストン町（平成14年5月提携）

## 6 憲章（平成20年11月3日制定）

### 《白山市民憲章》

わたくしたち白山市民は、霊峰白山のもと清らかな  
手取川の恵みを受け、歴史と文化を育んできました。

この白山市に誇りと責任をもち、未来に向かって、  
夢あふれる住みよいまちをつくります。

- ・生命を尊び、健やかな心と体を育みます。
- ・自然を愛し、共に生きる美しいまちをつくります。
- ・歴史と伝統に学び、未来につながる文化を育てます。
- ・豊かな感性と、思いやりの心を大切にします。
- ・働くこと学ぶことを喜び、活力あるまちをつくります。

### 《白山市子ども憲章》

私たち白山市の子どもは、  
豊かな自然と地域の人たちに守られてきました。  
これからもこのふるさとを大切に、  
元気で幸福に暮らせるまちづくりを目指します。

(生命)

みんなの生命を大切に、  
元気な心と体をつくっていこう！

(安心)

私たちはひとりじゃないから、  
たくさんの人とのつながりを感じていこう！

(思いやり)

やさしい気持ちと、  
お互いを思いやる心を大切にしていこう！

(遊び・学び)

みんなで楽しく遊んだり学んだりして、  
今できることからがんばっていこう！

(参加)

子どももおとなも同じ人間だから、  
みんなでいっしょに考えていこう！

### 白山市民の歌（平成23年4月1日制定）

作詞 長橋正宣 作曲 木下牧子

- 白山空に かがやいて 朝の陽匂う 平和郷  
大地も目覚め いきいきと 自然の息吹き 満ちわたる  
ふるさと白山 このまちに みんな幸せ いつまでも
- 豊かな恵み はぐくんで 流れも弾む 手取川  
四季鮮やかな いろどりの 出湯の里も 夢さそう  
ふるさと白山 このまちに みんな幸せ いつまでも
- 夕日に波も きらめいて 潮の香優し 日本海  
働く日々の よろこびと 明日への意気が 盛りあがる  
ふるさと白山 このまちに みんな幸せ いつまでも  
ふるさと白山 このまちに みんな幸せ いつまでも

## 7 人口表

令和8年3月末現在

地 区	世 帯 数	人 口		
		男 (人)	女 (人)	計 (人)
白 山 市	47,408	54,880	57,020	111,900
松 任 地 区	7,277	7,991	8,479	16,470
石 川 地 区	1,965	2,343	2,127	4,470
柏 野 地 区	351	437	412	849
笠 間 地 区	889	977	1,063	2,040
宮 保 地 区	667	728	784	1,512
一 木 地 区	1,175	1,347	1,466	2,813
出 城 地 区	4,274	5,202	5,341	10,543
御 手 洗 地 区	570	669	743	1,412
旭 地 区	3,154	3,719	3,698	7,417
中 奥 地 区	2,933	3,572	3,518	7,090
林 中 地 区	1,565	1,905	1,969	3,874
郷 地 区	1,358	1,662	1,564	3,226
山 島 地 区	1,165	1,341	1,469	2,810
千 代 野 地 区	2,269	2,568	2,635	5,203
加 賀 野 地 区	1,034	1,095	1,109	2,204
美 川 地 区	1,658	1,749	1,979	3,728
蝶 屋 地 区	2,332	2,778	2,809	5,587
湊 地 区	1,166	1,290	1,391	2,681
一ノ宮地区	491	584	642	1,226
鶴 来 地 区	1,564	1,747	1,905	3,652
蔵 山 地 区	2,522	2,945	3,051	5,996
林 地 区	2,971	3,765	3,967	7,732
舘 畑 地 区	1,922	2,261	2,476	4,737
河 内 地 区	394	411	470	881
吉 野 谷 地 区	379	366	414	780
鳥 越 地 区	876	968	1,060	2,028
尾 口 地 区	196	153	180	333
白 峰 地 区	291	307	299	606

## Ⅱ 教 育 委 員 会

令和8年4月1日現在

### 1 教育長・教育委員名簿

職 名	氏 名	就 任 年 月 日
教 育 長	清 水 茂	R 5. 5.10
教育長職務代理者	尾 張 勝 也	H31. 4. 1
委 員	安 川 薫	R 2. 4. 1
委 員	佐 賀 一 夫 ※	R 5.10. 4
委 員	林 勝 洋	R 7. 3.30
委 員	米 川 祥 子	R 8. 3.30

※保護者委員（地方教育行政の組織及び運営に関する法律第4条第5項）

### 2 組織

#### 〈教育委員会〉

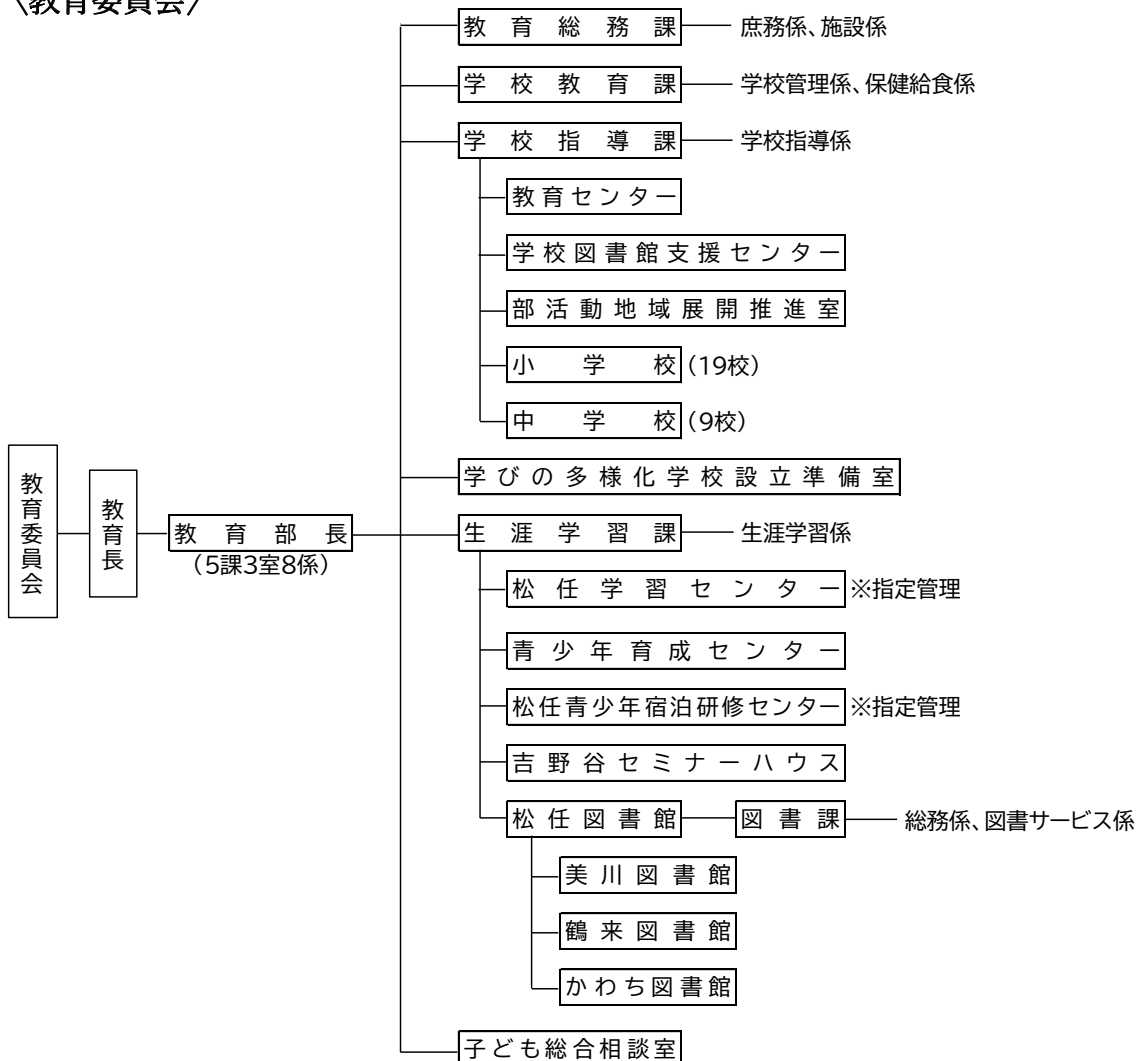

※公民館（コミュニティセンター）、文化会館、博物館、松任中川一政記念美術館は令和6年4月1日に市長部局に移管されました。

### 3 令和8年度教育委員会事務局職員数

令和8年4月1日現在 単位：人

所 属	職種別内訳										
	事務職員	臨床心理士	栄養士	校務員	調理員	自動車運転士	図書館司書	小学校司書	小計	任用計職年員度	合計
教育総務課	8(1)								8(1)		8(1)
学校教育課	6		2			(1)			8(1)		8(1)
学校指導課	10(1)								10(1)	18	28(1)
小学校				1		3	13		17	170	187
中学校							7		7	37	44
教育センター	1	2							3	19	22
学校図書館支援センター	(2)						1(5)		1(7)	2	3(7)
部活動地域展開推進室	1(23)								1(23)	1	2(23)
学びの多様化学校設立準備室	2(14)								2(14)		2(14)
生涯学習課	6								6		6
松任学習センター	(指定管理)										
青少年育成センター	1(1)								1(1)	1	2(1)
松任図書館図書課	3						5(1)		8(1)	15	23(1)
美川図書館	1						1		2	3	5
鶴来図書館	1						2		3	7	10
かわち図書館	1						1		2	1	3
子ども総合相談室	5(1)	1							6(1)	1(1)	7(2)
計	46(43)	3	2	1		3(1)	30(6)		85(50)	275(1)	360(51)

※教育長を含まない

※派遣職員を含む

※（ ）は他課を主として兼務している者

#### 4 事務局の事務分掌

課 名	係 名	分 掌 事 務	
教育総務課	庶務係	<ol style="list-style-type: none"> <li>1 教育委員会に関すること。</li> <li>2 教育委員会における総合企画及び調整に関すること。</li> <li>3 教育委員会規則等に関すること。</li> <li>4 教育委員会所掌の職員（学校教職員を除く。）の任免その他の人事、福利厚生及び研修に関すること。</li> <li>5 教育予算及び決算に関すること。</li> <li>6 教育財産の管理に関すること。</li> <li>7 文書の管理及び広報に関すること。</li> <li>8 公告式に関すること。</li> <li>9 公印の保管に関すること。</li> <li>10 教育行政相談に関すること。</li> <li>11 県教育委員会、関係委員会及び機関との連絡調整に関すること。</li> </ol>	
	施設係	<ol style="list-style-type: none"> <li>1 学校施設の整備計画に関すること。</li> <li>2 学校の建設及び学校施設の整備に関すること。</li> </ol>	
学校教育課	学校管理係	<ol style="list-style-type: none"> <li>1 学校の運営及び管理に関すること。</li> <li>2 児童及び生徒の就学（通学区域を含む。）、入学、転学及び退学に関すること。</li> <li>3 学校の指定統計その他の教育統計に関すること。</li> <li>4 要保護及び準要保護児童生徒に関すること。</li> </ol>	
	保健給食係	<ol style="list-style-type: none"> <li>1 学校給食に関すること。</li> <li>2 学校医、学校歯科医、学校薬剤師及び学校保健に関すること。</li> <li>3 安全教育及び独立行政法人日本スポーツ振興センターに関すること。</li> </ol>	
学校指導課	学校指導係	<ol style="list-style-type: none"> <li>1 教職員の人事及び服務に関すること。</li> <li>2 教職員の指導及び研修に関すること。</li> <li>3 学校職員の服務、研修及び福利厚生に関すること。</li> <li>4 教科書その他教材の取扱いに関すること。</li> <li>5 教育課程、学習指導、生活指導及び職業指導に関すること。</li> <li>6 特別支援教育及び教育支援委員会に関すること。</li> <li>7 学校基本調査その他の教育統計調査に関すること。</li> <li>8 幼保連携型認定こども園における教育課程に関する基本的事項の策定に関すること。</li> <li>9 教育センターに関すること。</li> <li>10 学校図書館支援センターに関すること。</li> </ol>	
生涯学習課	生涯学習係	<ol style="list-style-type: none"> <li>1 社会教育施設の設置及び管理に関すること。</li> <li>2 生涯学習の推進に関すること。</li> <li>3 社会教育委員に関すること。</li> <li>4 社会教育関係団体の育成及び指導に関すること。</li> <li>5 図書館に関すること。</li> <li>6 青少年育成センターに関すること。</li> <li>7 青少年教育及び家庭教育に関すること。</li> <li>8 その他社会教育に関すること。</li> </ol>	
	松任図書館課	総務係	<ol style="list-style-type: none"> <li>1 予算の執行管理及び物品の調達に関すること。</li> <li>2 施設及び設備の維持に関すること。</li> <li>3 文書に関すること。</li> <li>4 公印の保管に関すること。</li> <li>5 広報に関すること。</li> <li>6 図書館の統計に関すること。</li> <li>7 職員の服務に関すること。</li> </ol>
		図書サービス係	<ol style="list-style-type: none"> <li>1 図書館資料の収集、組織化、保存及び除籍に関すること。</li> <li>2 図書館資料の提供に関すること。</li> <li>3 レファレンス及び資料相談等に関すること。</li> <li>4 移動図書館車の運行に関すること。</li> <li>5 各種事業の主催及び共催に関すること。</li> <li>6 市民活動の支援に関すること。</li> <li>7 公共図書館、学校図書館及び他の機関、施設等との連絡調整に関すること。</li> <li>8 市内外の図書館関係団体に関すること。</li> </ol>
学びの多様化学校設立準備室		<ol style="list-style-type: none"> <li>1 学びの多様化学校の設立に関すること。</li> </ol>	
子ども総合相談室		<ol style="list-style-type: none"> <li>1 子どもに関わる相談・支援に関すること。</li> </ol>	
部活動地域展開推進室		<ol style="list-style-type: none"> <li>1 部活動の地域展開に関すること。</li> </ol>	

## 5 教育予算（当初）

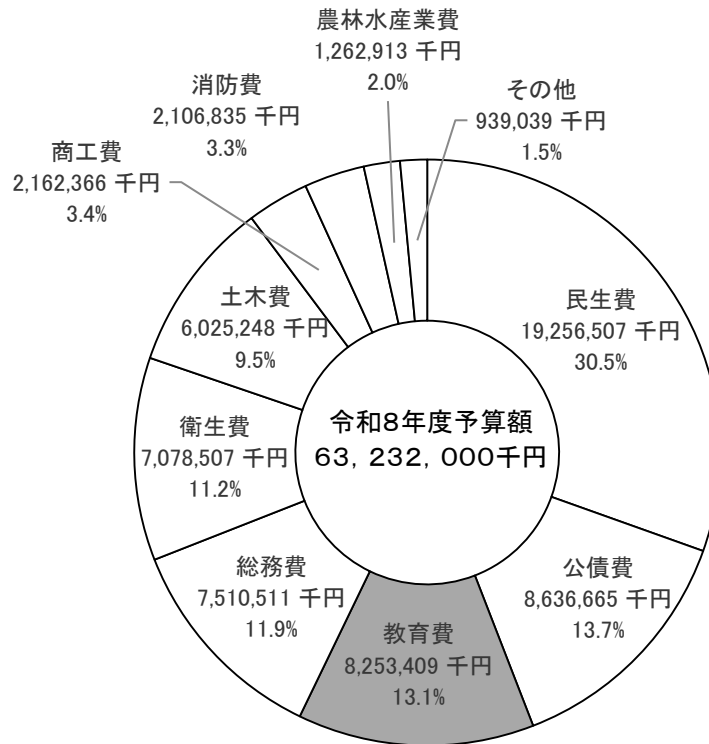

### 項目別内訳

(単位：千円)

項目	割合 (%)	金額 (千円)
<b>教育費</b>	<b>100.0%</b>	<b>8,253,409</b>
<b>教育委員会費</b>	<b>8.1%</b>	<b>672,053</b>
教育委員会費		5,462
教育総務費		172,623
教育指導費		493,968
<b>小学校費</b>	<b>46.3%</b>	<b>3,824,227</b>
学校管理費		2,484,879
教育振興費		167,627
学校建設費		1,171,721
<b>中学校費</b>	<b>17.2%</b>	<b>1,422,021</b>
学校管理費		1,200,639
教育振興費		153,982
学校建設費		67,400
<b>幼稚園費</b>	<b>1.3%</b>	<b>107,846</b>
幼稚園費		107,846
<b>社会教育費</b>	<b>14.1%</b>	<b>1,159,144</b>
社会教育総務費		202,159
文化財保護費		103,142
文化会館費		392,851
図書館費		339,388
青少年教育費		29,017
文化施設費		92,587
<b>保健体育費</b>	<b>13.0%</b>	<b>1,068,118</b>
体育施設管理費		1,008,725
スポーツ振興費		59,393

### 財源内訳

(単位：千円)

一般財源	5,049,499
市債	1,596,200
国県支出金	1,213,689
その他の財源	394,021

### Ⅲ 教育行政の基本方針、基本理念等

#### 基本方針

令和7年度から向こう8か年の計画として「第2次白山市教育振興基本計画2025-2032」を令和7年3月に策定し、「ふるさと白山の 未来を拓く 人づくり～『感性を育む教育』を基盤として～」を基本理念として、施策を実行していくための7つの基本目標を掲げました。また、この基本計画は「白山市教育大綱」として位置づけました。

教育の現場においては、いじめの社会問題化、不登校児童生徒の増加、加速度的に進展する社会のデジタル化への対応など様々な課題に直面しています。こうした中、多様化する課題に対し、主体的に取り組み、ねばり強く柔軟に対応できる力を育むことが重要となります。次代を担う人材を育成する上で、ふるさとに誇りと愛着を持つための教育を大切な要素の一つと考え、本市の個性である豊かな自然環境やヒト・モノ・コトなどの地域資源を最大限に活用して、地域社会に貢献できる心豊かで健やかな体を持つ人の育成に取り組むこととしています。中でも「ジオ育」・「食育」・「読育」を「はくさん3育」と位置づけ、豊かな感性を育むための重点的取組として推進していきます。

教育を取り巻く環境変化を踏まえ、基本計画に基づき、未来を担う子どもや若者たちが、白山市を愛し、多様な個性や能力を伸ばしながら、夢に向かい、自立した人間として成長できるよう、白山市らしい特色ある学校教育の創造をめざしていきます。加えてウェルビーイングの向上をめざし、五感を働かせた自然体験の積極的な導入や先達が築いた歴史や伝統文化等を身近に学べる環境の充実を図ることで、だれもが生涯を通じ、あらゆる場で学び、支え合うことができる社会の実現を推進します。

#### ~~~~~ 第2次白山市教育振興基本計画の概要 ~~~~~

#### 基本理念

### ふるさと白山の 未来を拓く 人づくり ～「感性を育む教育」を基盤として～

ふるさと白山に愛着と誇りをもち、持続可能なよりよいまちづくりの担い手となる、豊かな感性と健やかな体を備えた人材の育成に取り組んでまいります。

- SDGsの理念をもとに、将来を見据えた社会の創り手（担い手）の育成をめざします。
- 「ふるさと白山」を学ぶことを通して、ふるさとに誇りと愛着を持つ、心豊かで感性あふれる人の育成をめざします。
- 人と人とのつながりのうえに、様々な学びや経験・体験を通して、「未来を拓く」人づくりをめざします。
- 地域とともにある特色ある学校づくりを通して、子どもたちを地域ぐるみで育む体制の構築をめざします。
- わたしたち一人ひとりが当事者意識を持ち、恵まれた自然や先達が紡いだ歴史と文化を享受し、活力と思いやりあふれるふるさと白山づくり、絆づくりをめざします。
- わたしたち一人ひとりが目標や課題を考え、取り組んでいこうと努力する学びの姿勢を大切にします。
- 多様な個人それぞれが幸せや生きがいを感じるとともに、地域社会そのものが安全・安心で豊かさを感じられるものとなるよう、市民のウェルビーイングの向上をめざします。

## 基本目標

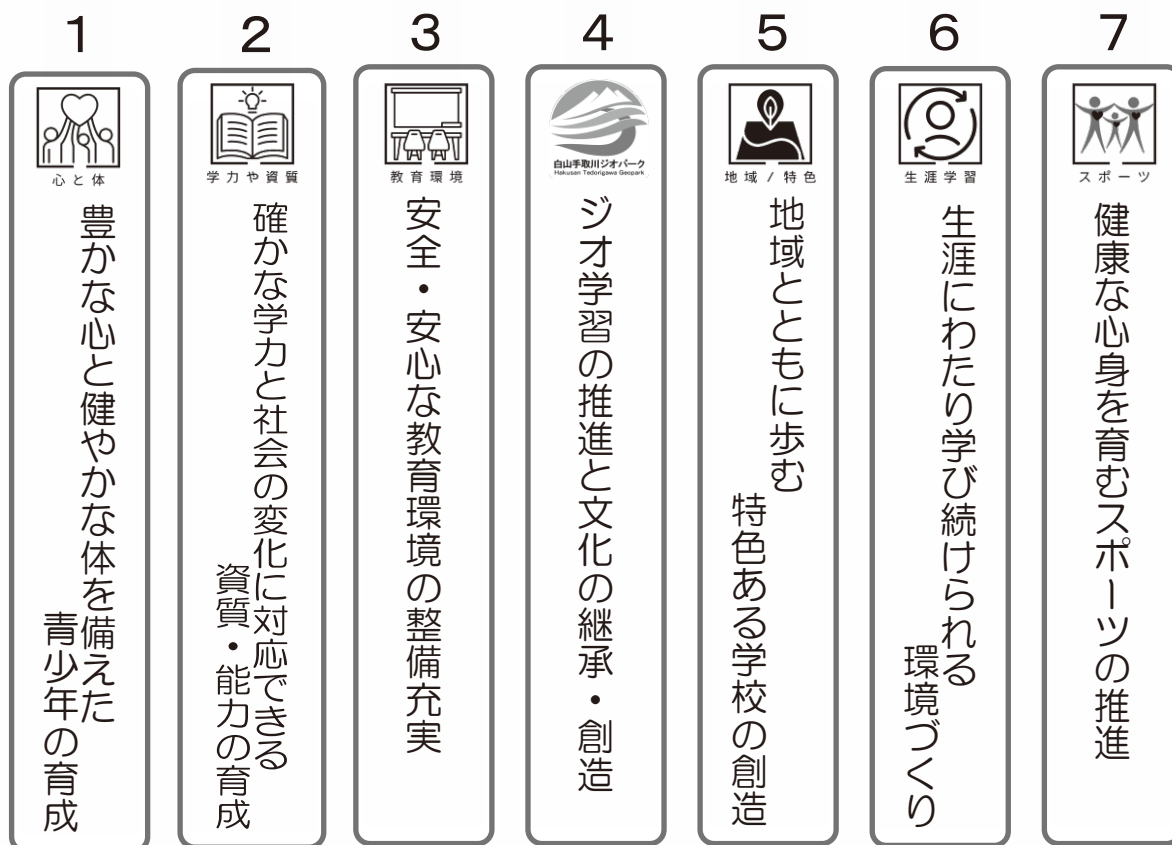

## 重点的取組「はくさん3育」

### ○ ジオ育（じおいく）

豊かな自然環境や多様な文化を活かした体験活動や遊びを通して、「知る」ことだけでなく「感じる」ことの大切さを学びます。地球と人、自然とヒト、人と人がどうつながり関わっていくべきかを考え、行動することをめざします。





### ○ 食育（しょくいく）

食について学び、良好な食事の環境を整えることで、食べるだけでなく食の安全や自分の健康について興味や関心を持ちます。望ましい生活習慣を維持し、豊かな食材を育む郷土の自然や人への感謝の気持ちを養います。

### ○ 読育（よみいく）

読書活動を通じて、思考力や表現力とともに豊かな想像力を養い、感性を育みます。全小中学校に図書館司書を配置するほか、デジタルアーカイブや電子図書など、バランスの良い情報技術の活用にもつなげていきます。

## 基本施策

基本施策	基本目標						
	1	2	3	4	5	6	7
	 心と体	 学力や資質	 教育環境	 白山自然の心	 地域ノ特色	 生涯学習	 スポーツ
(1) 情操豊かで互いに思いやる心の育成	●	●		●			
(2) 家庭教育支援の充実	●				●		
(3) 運動に親しみ、心身ともに健全な児童生徒の育成	●	●					●
(4) 食育の推進	●				●		
(5) いじめ・不登校等への対策	●	●	●				
(6) 将来の夢や目標を育む教育の推進	●	●		●			
(7) 子どもの権利の保障	●				●	●	
(8) 就学支援の充実	●		●				
(9) 幼児教育の充実	●						
(10) 学びを支える学習基盤づくりの充実	●	●					
(11) 「個別最適な学び」と「協働的な学び」の一体的な充実		●					
(12) 個に応じたきめ細かな教育の充実		●					
(13) 外国語教育・国際理解教育等の充実	●	●	●				
(14) 共に学ぶ教育の充実	●	●	●				
(15) 教職員の資質・能力の向上	●	●	●				
(16) 安全教育の推進			●				
(17) 学校図書館教育の充実	●	●			●		
(18) 安全で快適な教育環境の整備			●				
(19) 情報教育の推進		●	●				
(20) 白山手取川ユネスコ世界ジオパーク・白山ユネスコエコパークについて理解を深める学習の推進				●	●	●	
(21) 文化・芸術の振興と創生				●	●	●	
(22) 文化財を通じた学びのための整備・保存・活用				●	●	●	
(23) コミュニティスクールの推進					●		
(24) 学校部活動の地域連携と地域展開	●				●		●
(25) 多様な教育活動の展開	●	●		●	●		
(26) 元気あふれる人・地域づくり				●	●	●	
(27) 笑顔かがやく生涯学習の推進	●			●		●	
(28) 市立図書館の充実と機能強化	●	●				●	
(29) 障害者の学びへの支援			●			●	
(30) 生涯スポーツの充実	●						●
(31) 競技スポーツの振興	●						●
(32) スポーツ施設の整備・充実							●

## IV 学 校 教 育

### 1 小学校・中学校

#### (1) 学校教育の特徴

##### 1) はくさん3育

「感性を豊かにする教育」を基本方針として、白山手取川ジオパークの豊かな自然、文化から学ぶ「ジオ育」、豊かな食材を育む自然や人から学ぶ「食育」、充実した読書環境から学ぶ「読育」の「はくさん3育」に、力を入れています。全ての学校で「はくさん3育」を教育課程に位置付け、各教科や行事、日常の学校生活など学校教育全体を通して計画的に取り組んでいます。

##### 【取組状況】

- ▶ ジオ育…授業での白山ジオ学習の充実、白山ジオ合宿の実施、教職員の資質向上研修
- ▶ 食育…教育活動全体を通じた指導、栄養教諭と連携した授業、関係機関や地域等の活用
- ▶ 読育…図書を活用した授業づくり、読書の幅を広げる取組推進、調べ学習の充実

##### 2) 学校司書配置と学校図書館支援センター

学校教育において、読書・調べ学習を活発にし、児童生徒の豊かな心を育むことを目的として、全校に学校司書を配置しています。

また、学校図書館支援センターを設置し、現在は市内全小中学校図書館、公共図書館のネットワークが整備され、相互に貸借することで、より多くの図書資料を児童生徒の読書・調べ学習に提供できる環境を整えました。

##### 【効果】

- ① 児童生徒や教員の希望する、学習に必要な質の高い図書を素早く検索し、提供できるようになりました。
- ② 読書センター、学習センター、情報センターとしての機能が充実したことにより、図書館を利用する児童生徒が増えてきました。
- ③ 司書教諭等と連携した図書館教育が、年間を通して計画的に行えるようになりました。
- ④ 「いしかわ学校読書の日」を中心に読み聞かせやブックトーク等の工夫した読書指導、定期的な図書館だよりの発行などにより、児童生徒の読書意欲がさらに高まってきました。
- ⑤ 学年に応じた利用指導により、効果的な調べ学習を行う児童生徒が増えてきました。質の高い調べ学習を行うようになり、児童生徒の探究する力や情報活用力がついてきました。

##### 3) 学校運営協議会制度

学校運営協議会制度は、学校と保護者や地域の皆さんが共に知恵を出し合い、学校運営に意見を反映させることで、一緒に協働しながら児童生徒の豊かな成長を支え「地域とともにある学校づくり」を進める法律に基づいた仕組みで、学校ごとに協議会を設置するものです。

令和4年度に市内2小学校で本制度をスタートさせ、令和5年度には全小学校に、令和6年度には全中学校に協議会を設置しました。

(2) 令和8年度 教育目標・めざす児童生徒像

小学校

学校名	教育目標	めざす児童像
松任小学校	自ら学び、心豊かで、たくましい児童の育成 ～みんな元気な学校～	①みずから考える子 ②やさしく思いやりのある子 ③ちからいっぱい活動する子
東明小学校	思いやりにあふれ、ともに学び、自ら高める元気な子の育成	①進んで考えを出す子 ②やさしく心を表す子 ③マナーを大切にする子 ④力いっぱい活動する子
北陽小学校	つながり、高め合う北陽っ子	①自分事として自ら学び取る子 ②感謝できる子 ③努力を大事にする子
旭丘小学校	新しい時代をたくましく生き抜く児童の育成 ～笑顔あふれる旭っ子をめざして～	・自ら進んで学ぶ子 ・思いやりを持ってかかわる子 ・心身ともに健康な子
蕪城小学校	自ら学び、心豊かで、たくましい児童の育成 ～みんなが元気 みんなで前進～	①自ら関わり学ぶ子 ②やさしく思いやりのある子 ③力いっぱい活動する子
千代野小学校	豊かな未来を拓く子の育成	①自ら学び、協力して解決できる子 ②豊かな心を持ち、思いやりのある子 ③最後までやり抜く、たくましい子
石川小学校	知徳体の調和のとれた品性ある子の育成 ～チャレンジいっぱい笑顔いっぱいの学校～	①すすんで考えを伝え合う子 ②思いやりを形で表す子 ③粘り強く取り組む子
松陽小学校	つながり、高め合う子の育成 ～なかよく かしこく たくましく～	①みんなにやさしい子 ②自分から学ぶ子 ③生き生きと過ごす子
松南小学校	未来をたくましく・しなやかに生きる子の育成 ～みんなの笑顔あふれる学校～	わかるまでがんばる子 自他を大切にする子 できるまでがんばる子
美川小学校	社会とのつながりの中で 学力そして豊かな心とからだを育てる	①伝え合い自分の学びを深める子 ②自他を思いやり思ったことや考えたことを適切な言葉で表現できる子 ③ねばり強く最後まであきらめずにやりぬく子
湊小学校	自ら学び、心豊かで、たくましい児童の育成	①自ら学び、考え続ける子 ②思いやりのある子 ③たくましい子
蝶屋小学校	感謝の心をもとにかかわりの中で自己を高める たくましい児童の育成	①自ら考え、表現する子 ②やさしく、助け合う子 ③たくましく、粘り強い子
朝日小学校	自ら学び 心豊かで たくましい子の育成	①自ら学ぶ子 ②自分も友達も大切にできる子 ③健康で活力のある子

学校名	教育目標	めざす児童像
明光小学校	豊かな未来を拓く子の育成	かしこく わかるまでがんばろうとする子 やさしく 自他を大切にしようとする子 たくましく できるまでがんばろうとする子
広陽小学校	知・徳・体の調和のとれた品性ある子の育成 ～笑顔あふれる学校～	①進んで伝え合う子 ②思いやりを形で表す子 ③しなやかでたくましい子
河内小学校	自ら学ぶ意欲と豊かな心を育み、たくましく生きる児童の育成	①自ら考え、学びを楽しむ子 ②他者と協働できる子 ③チャレンジし、粘り強く取り組む子
鳥越小学校	ふるさとを愛し、感性豊かに、たくましく生きる児童の育成	①自ら考え進んで行動する子 ②仲良く助け合う子 ③ふるさとに誇りを持つ子
白嶺小学校	ふるさとに誇りを持ち、自ら学ぶ感性あふれるたくましい児童生徒の育成	①自ら学び、生き生きと学習する児童生徒 ②豊かな感性と人を思いやる心を持つ児童生徒 ③心身ともに健やかでたくましい児童生徒 ④ふるさとの自然や文化を愛する児童生徒
白峰小学校	ふるさとを愛し 未来への夢を描く 心豊かでたくましい児童の育成	①主体的に学びに向かう子 ②思いやりを形にする子 ③一歩前にふみ出す子

## 中学校

学校名	教育目標	めざす生徒像
松任中学校	学び合い、高め合い、笑顔あふれる学校 ～生徒同士、先生同士、生徒と先生が響き合って～	自ら学び、心身を鍛える生徒 自他を尊び誠実に生きる生徒 夢を持ち、くじけずに努力する生徒
北星中学校	確かな学力を身につけ心豊かでたくましい生徒の育成	①よく学び深く考える生徒 ②心豊かな生徒 ③主体的に活動できる生徒
光野中学校	「自主自立」	・将来の夢を語り、努力を惜しまない生徒 ・己を知り、周りを見ることが出来る生徒 ・誠実であり、正しい判断と行動ができる生徒 ・稚心を去り、自分を鍛えることができる生徒
笠間中学校	主体的に学び、心豊かで創造性に満ちた生徒の育成	①広く知り、自分で考え抜くことができる生徒 ②対話を通して相互理解を深め、互いに認め合うことができる生徒 ③失敗を恐れずに挑戦し、感性を磨きながら学び続けることができる生徒
美川中学校	心豊かで 自ら学び たくましく生きる生徒の育成	①思いやりの心を持ち、礼儀正しい生徒 ②主体的に学び、深く考える生徒 ③心身ともに強くたくましい生徒
鶴来中学校	夢を持ち、創造力と品性のある生徒の育成	①夢に向かって、自ら進んで学習に取り組む、明確な目標をもつことができる生徒 ②思いやりの心を持ち、人のために行動できる品性のある生徒 ③自分を律しながら周囲と調和し、失敗を恐れずに創造力を磨くことができる生徒
北辰中学校	目標を持ち自ら学び 心豊かで たくましい生徒の育成	①目標を持ち、自ら学び創造する生徒 ②知性と思いやりのある礼儀正しい生徒 ③たくましい未来を切り拓く気力と体力のある生徒
鳥越中学校	豊かな心と向上心あふれる生徒の 育成 ～笑顔いっぱいの学校づくり～	①自ら進んで学習する生徒 ②互いの良さを認め合い高め合う生徒 ③心と体を鍛える健康な生徒 ④ふるさとに誇りを持つ生徒
白嶺中学校	ふるさとに誇りを持ち、自ら学ぶ感性あふれるたくましい児童・生徒の育成	①自ら学び、生き生きと学習する児童生徒 ②豊かな感性と人を思いやる心を持つ児童生徒 ③心身ともに健やかでたくましい児童生徒 ④ふるさとの自然や文化を愛する児童生徒

(3) 令和8年度 学校研究主題一覧

小学校

学校名	研究主題	副題	備考
松任小学校	協働的に問題を解決する子の育成	子ども主体の授業を通して	
東明小学校	学びにチャレンジする子をめざして	学び方の自己決定と表現の場の充実を通して	
北陽小学校	自分事として自ら学び取る子		県教委指定
旭丘小学校	主体的・対話的に学びを深める子の育成	考えを伝え合う子をめざして	
蕪城小学校	主体的・協働的に学び合う子の育成	資質・能力の育成に向けた子供主体の授業づくりを通して	
千代野小学校	自分で課題を見つけ学び続ける児童の育成		
石川小学校	すすんで考えを伝え合う子の育成	児童の「やりたい」を引き出す授業づくり	
松陽小学校	自分で学び続ける子の育成	子ども主体の授業づくりを通して	
松南小学校	主体的に考え表現する子		
美川小学校	伝え合い自分の学びを深める子	算数科の授業づくりを通して	
湊小学校	主体的に考え、学び合う児童の育成		
蝶屋小学校	主体的に学ぶ子の育成	子供主体の授業づくりを目指して	県教委指定
朝日小学校	自ら学びに向かう子		
明光小学校	自ら考えを伝え合い、ともに学び合う授業	対話的な学びを通して自分の思いを伝える力の育成	
広陽小学校	主体的に学び合う子の育成	国語科の授業を中心として	
河内小学校	自ら考え、みんなで学び合う児童の育成	個別最適な学びと協働的な学びの一体的な充実	
鳥越小学校	子どもの具体の姿を明確にした授業づくり	授業の山場を考えて	
白嶺小学校	自ら考え、表現し、深め合う児童生徒の育成	確かな学びにつながる授業づくり	
白峰小学校	自ら考え、確かな学力を身につけた子の育成	子ども主体の授業を通して	

## 中学校

学校名	研究主題	副題	備考
松 任 中 学 校	自ら学び、自ら考え、共に学び合う生徒の育成	生徒主体の授業づくり	
北 星 中 学 校	自分の考えを伝え合い、学びを深める生徒の育成	「北星トーク」を通して、多様な考え方に触れる授業づくり	県教委指定
光 野 中 学 校	主体的・協働的に課題解決に取り組む生徒の育成	対話を通して学びを自覚し、表現できる授業づくり	
笠 間 中 学 校	主体的に学び、課題を解決できる生徒の育成	子ども主体の授業づくりを通して	
美 川 中 学 校	主体的に対話し、深め合う生徒	道徳教育を要にして	
鶴 来 中 学 校	夢に向かって、自ら進んで学習に取り組むことができる生徒の育成	他者と響き合い、自己を見つめる対話の活性化を通して	
北 辰 中 学 校	相手の考えを聴き、自分の言葉で考えを伝えることができる生徒の育成	学び合う授業づくりを目指して	
鳥 越 中 学 校	他者とのかかわりの中で主体的に学び、教科の見方・考え方を働かせて自分の意見を持てるようになることを目指す		
白 嶺 中 学 校	自ら考え、表現し、深め合う児童生徒の育成	確かな学びにつながる授業づくり	

## 2 市立学校状況

### (1) 市立学校施設一覧

令和8年4月1日現在

学 校 名	所 在 地 話	創 設 年 月	校 地 面 積 ㎡	建 物 ・ 構 造 ・ 規 模 ㎡	備 考	
小 学 校	松 任 小 学 校	末広一丁目100 076-276-1261	明 5. 9	20, 959	校舎-R. 4階建 5, 085 体育館-R S 938 体育館-R S 928 アルミパネル25×16 400	昭 54. 3 校舎竣工 昭 54. 3 体育館竣工 平 17. 7 校舎増築 平 28. 7 第二体育館竣工
	東 明 小 学 校	徳丸町207 076-276-6151	昭 53. 4	16, 256	校舎-R. 3階建 6, 221 体育館-R S 752 体育館-R S 365 アルミパネル25×14 350	昭 53. 11 校舎竣工 昭 53. 11 体育館竣工 昭 56. 3 校舎増築 平 22. 10 校舎増築 令 4. 7 校舎・小体育館増築
	北 陽 小 学 校	新田町246 076-276-1265	昭 48. 4	15, 749	校舎-R. 4階建 5, 287 体育館-R S 873 体育館-R 412 パネル25×14 350	昭 49. 12 校舎竣工 昭 50. 5 体育館竣工 昭 53. 3 校舎増築 平 22. 10 校舎増築 平 22. 10 第二体育館竣工
	旭 丘 小 学 校	宮永町1446-1 076-276-6225	昭 56. 4	18, 092	校舎-R. 4階建 3, 564 体育館-R S 704 アルミパネル25×14 350	昭 56. 5 校舎竣工 昭 56. 5 体育館竣工 平 11. 12 校舎増築
	蕪 城 小 学 校	北安田町355 076-276-1263	昭 37. 4	27, 938	校舎-R. 2階建 9, 022 体育館-R 1, 392 体育館-S 437 FRPパネル25×16(併設) 400 低学年用パネル	平 18. 3 校舎竣工 平 18. 3 体育館竣工 平 22. 2 校舎増築 平 30. 3 第二体育館竣工
	千 代 野 小 学 校	千代野東四丁目1 076-276-6855	昭 54. 4	22, 334	校舎-R. 4階建 6, 081 体育館-R S 813 アルミパネル25×14 350	昭 56. 3 校舎竣工 昭 54. 5 体育館竣工 昭 60. 3 校舎増築 平 2. 2 校舎増築
	石 川 小 学 校	源兵島町344 076-277-0454	昭 10. 4	18, 207	校舎-R. 3階建 3, 417 体育館-R S 678 FRPパネル25×14(併設) 350 低学年用パネル	昭 53. 3 校舎竣工(防音校舎) 昭 55. 3 体育館竣工 昭 58. 1 校舎増築(防音校舎) 平 11. 3 校舎増築 平 30. 2 校舎増築
	松 陽 小 学 校	笠間町1150-1 076-276-1266	昭 52. 4	15, 195	校舎-R. 4階建 4, 396 体育館-R S 776 パネル25×14 350	昭 52. 3 校舎竣工(防音校舎) 昭 52. 3 体育館竣工 昭 56. 12 校舎増築(防音校舎)
	松 南 小 学 校	菅波町1171-1 076-276-1264	昭 45. 4	25, 955	校舎-R. 2階建 8, 817 体育館-R 1, 443 FRPパネル25×13. 5(併設) 338 低学年用パネル	平 24. 9 校舎竣工 平 24. 9 体育館竣工
	美 川 小 学 校	美川和波町229 076-278-2063	明 5. 10	19, 663	校舎-R. 2階建 5, 495 講堂-R S 1, 232 ステンレスパネル25×14 350 低学年用小パネル10×10 100	昭 38. 5 校舎竣工(防音校舎) 昭 57. 12 講堂竣工(防音講堂) 昭 46. 1 校舎増築(防音校舎) 平 21. 11 校舎改築(防音校舎)
	湊 小 学 校	湊町307 076-278-2244	明 6. 3	9, 365	校舎-R. 4階建 3, 235 講堂-R S 1, 101 ステンレスパネル25×13 325	昭 47. 3 校舎竣工(防音校舎) 昭 55. 3 校舎増築(防音校舎) 平 11. 3 講堂竣工(防音講堂) 平 28. 1 校舎増築
	蝶 屋 小 学 校	井関町15 076-278-2243	明 6. 10	19, 767	校舎-R. 3階建 3, 969 講堂-R S 1, 447 ステンレスパネル25×14 350	昭 48. 3 校舎竣工(防音校舎) 昭 54. 3 校舎増築(防音校舎) 平 14. 7 講堂竣工(防音講堂) 平 15. 3 校舎増築(防音校舎)
	朝 日 小 学 校	鶴来日吉町111 076-272-1611	昭 38. 4	32, 818	校舎-R. 2階建 8, 475 体育館-R 1, 296 FRPパネル25×16(併設) 400 低学年用パネル	平 25. 3 校舎竣工 平 25. 3 体育館竣工
	明 光 小 学 校	井口町は1-4 076-272-1118	昭 38. 4	24, 400	校舎-R. 2階建 8, 251 体育館-R S 935 体育館-R 1, 220 FRPパネル25×14(併設) 350 低学年用パネル	平 3. 8 第二体育館竣工 平 26. 7 校舎竣工 平 27. 7 体育館竣工
広 陽 小 学 校	知気寺町と77-2 076-273-4131	昭 57. 4	18, 827	校舎-R. 3階建 5, 007 体育館-R S 979 アルミパネル25×15 375 低学年用小パネル	昭 57. 3 校舎竣工 昭 57. 3 体育館竣工 平 3. 10 校舎増築 平 19. 3 校舎増築	

学 校 名		所 在 地 電 話	創 設 年 月	校 地 面 積 ㎡	建 物 ・ 構 造 ・ 規 模 ㎡	備 考
小 学 校	河 内 小 学 校	河内町口直海488 076-272-2516	昭 46. 4	20, 472	校舎-R. 2階建 1, 141 体育館-R 626 プール25×16 400	平 28. 12 校舎竣工 平 28. 12 体育館竣工
	鳥 越 小 学 校	上野町1 076-254-2219	昭 51. 4	21, 944	校舎-R. 3階建 3, 618 体育館-R S 1, 025 FRPプール25×14(併設) 400 低学年用小プール	昭 50. 10 校舎竣工 昭 51. 1 体育館竣工 平 23. 7 校舎一部改築
	白 嶺 小 学 校	瀬戸申 66 076-256-7144	平 20. 4	14, 254	校舎-R. 3階建 3, 616 体育館-R 1, 049 上屋付プール25×13. 76(併設) 344 低学年用小プール	平 20. 7 校舎竣工 平 20. 7 体育館竣工
	白 峰 小 学 校	白峰= 110 076-259-2009	昭 50. 4	20, 324	校舎-R. 3階建 2, 275 体育館-R S 1, 151 上屋付アルミプール25×16(併設) 400 低学年用小プール	昭 51. 11 校舎竣工 昭 51. 11 体育館竣工
中 学 校	松 任 中 学 校	末広二丁目 1 076-276-1271	昭 26. 4	27, 419	校舎-R. 4階建 7, 727 体育館-R S 1, 158 柔剣道場-R 450 体育館-R S 1, 512 柔道場-R 291 上屋付プール25×20 500	昭 58. 7 校舎竣工 昭 58. 7 体育館竣工 平 5. 3 校舎増築 平 21. 8 校舎増築 平 26. 3 第二体育館竣工
	北 星 中 学 校	平木町 112-1 076-275-4454	昭 55. 4	26, 921	校舎-R. 4階建 6, 152 体育館-R S 1, 353 柔剣道場-R 351 体育館-R 999 上屋付アルミプール25×16 400	昭 55. 5 校舎竣工 昭 55. 5 体育館竣工 昭 63. 4 第二体育館竣工 平 2. 3 校舎増築 平 5. 12 校舎増築
	光 野 中 学 校	番匠町 468-1 076-276-8823	昭 57. 4	24, 452	校舎-R. 4階建 4, 464 体育館-R S 933 柔剣道場-R 372 体育館-R 994 上屋付ステンレスプール25×16 400	昭 57. 5 校舎竣工 昭 57. 5 体育館竣工 昭 60. 1 校舎増築 昭 63. 4 第二体育館竣工 平 2. 3 校舎増築 平 4. 11 校舎増築 平 27. 1 校舎増築
	笠 間 中 学 校	笠間町 157 076-276-1273	昭 27. 11	24, 773	校舎-R. 4階建 4, 892 体育館-R S (一部R) 1, 281 柔剣道場-R 353 体育館-R S 949 クラブハウス-R 224 上屋付ステンレスプール25×14 350	昭 58. 3 第二体育館竣工 昭 59. 3 校舎竣工(防音校舎) 昭 61. 2 校舎増築(防音校舎) 平 5. 12 体育館改築 平 5. 12 校舎増築
	美 川 中 学 校	美川浜町5 076-278-2364	昭 22. 4	21, 350	校舎-R. 4階建 7, 439 体育館-R 1, 024	平 25. 11 校舎竣工(防音校舎) 平 25. 11 体育館竣工(防音校舎)
	鶴 来 中 学 校	鶴来本町四丁目16 076-272-1616	昭 25. 4	23, 125	校舎-R. 4階建 6, 333 体育館-R S 1, 557 武道場-R 429 クラブハウス-R 703 ステンレスプール25×15 375	昭 54. 12 校舎竣工 平 7. 2 体育館改築
	北 辰 中 学 校	日向町24-2 076-273-2611	昭 59. 4	27, 050	校舎-R. 4階建 5, 874 体育館-R S 1, 008 武道場-R 429 クラブハウス-R 582 ステンレスプール25×15 375	昭 60. 3 校舎竣工 昭 59. 3 体育館竣工
	鳥 越 中 学 校	釜清水町140 076-254-2319	昭 23. 4	30, 020	校舎-R. 3階建 3, 998 体育館-R 2, 029 武道館 590 プール25×15 375	昭 53. 12 校舎竣工 昭 53. 12 第二体育館竣工 平 11. 3 体育館改築
	白 嶺 中 学 校	瀬戸申 66 076-256-7145	平 20. 4	13, 418	校舎-R. 3階建 2, 720 体育館-R S 1, 315 上屋付プール25×13. 76 低学年用小プール 344	平 20. 7 校舎竣工 平 20. 7 体育館竣工

(2) 令和8年度小中学校児童生徒数

(令和8年5月1日現在 単位：人)

区分	児童・生徒数(学年別)							学級数							計	特別支援学級	教員数	職員数
	1年	2年	3年	4年	5年	6年	計	1年	2年	3年	4年	5年	6年					
松任小学校	95	103	121	80	95	123	617	3	3	4	3	3	4	20	39	15		
東明小学校	127	127	127	126	112	129	748	4	4	4	4	4	4	24	49	20		
北陽小学校	84	64	74	72	69	67	430	3	2	2	2	2	2	13	33	17		
旭丘小学校	39	42	53	41	51	53	279	2	2	2	2	2	2	12	25	10		
蕪城小学校	106	114	115	122	126	121	704	3	4	4	4	4	4	23	48	21		
千代野小学校	68	65	63	68	74	56	394	2	2	2	2	3	2	13	32	13		
石川小学校	30	35	25	31	37	35	193	1	1	1	1	2	1	7	16	8		
松陽小学校	54	45	50	37	37	49	272	2	2	2	1	1	2	10	23	10		
松南小学校	47	40	45	51	49	51	283	2	2	2	2	2	2	12	22	4		
美川小学校	26	27	35	27	37	29	181	1	1	1	1	2	1	7	16	10		
湊小学校	13	20	18	19	16	26	112	1	1	1	1	1	1	6	15	8		
蝶屋小学校	25	39	42	44	53	47	250	1	2	2	2	2	2	11	24	10		
朝日小学校	36	33	34	39	49	43	234	2	1	1	2	2	2	10	21	10		
明光小学校	82	96	85	96	70	81	510	3	3	3	3	2	3	17	35	14		
広陽小学校	123	129	124	126	105	117	724	4	4	4	4	3	4	23	47	19		
河内小学校	6	4	4	6	4	6	30	1	1	1		1		4	10	3		
鳥越小学校	5	10	11	9	12	8	55	1	1	1	1	1	1	6	15	5		
白嶺小学校	0	5	6	6	3	5	25		1	1		1		3	16	6		
白峰小学校	1	2	1	2	3	3	12	1		1		1		3	6	5		
小学校合計	967	1,000	1,033	1,002	1,002	1,049	6,053	37	37	39	35	39	37	224	492	208		
松任中学校	259	294	262				815	8	7	7				22	57	9		
北星中学校	157	181	187				525	5	5	5				15	35	6		
光野中学校	110	135	127				372	4	4	4				12	32	7		
笠間中学校	89	77	91				257	3	2	3				8	24	5		
美川中学校	103	103	100				306	3	3	3				9	25	11		
鶴来中学校	89	79	102				270	3	2	3				8	22	9		
北辰中学校	137	117	141				395	4	3	4				11	32	11		
鳥越中学校	17	11	11				39	1	1	1				3	13	4		
白嶺中学校	10	5	11				26	1	1	1				3	16	1		
中学校合計	971	1,002	1,032				3,005	32	28	31				91	256	63		

(3) 市立小学校児童数の推移

(各年5月1日現在)

年	区分		児童数(人)	教員数(人)	職員数(人)
	学校数	学級数			
令和	4	19	6,134	448	194
	5	19	6,085	463	199
	6	19	6,092	483	205
	7	19	6,073	505	203
	8	19	6,053	492	208

(4) 市立中学校生徒数の推移

(各年5月1日現在)

年	区分		生徒数(人)	教員数(人)	職員数(人)
	学校数	学級数			
令和	4	9	3,258	240	64
	5	9	3,116	248	64
	6	9	3,062	253	63
	7	9	3,071	258	60
	8	9	3,005	256	63

(5) 中学校卒業生進路状況

(各年度3月31日現在)

年度	区分		進学者数(人)	就職進学者数(人)	就職者数(人)	その他(人)
	卒業者数(人)	進学者数(人)				
令和	3	1,093	1,086	0	0	7
	4	1,179	1,173	0	1	5
	5	1,088	1,080	0	1	7
	6	989	980	0	0	9
	7	1,040	1,033	0	1	6

(6) 特別支援学級等

障害のある子どもたちに対し、その障害の状態や発達段階などに応じて、よりよい環境を整え、その可能性を最大限に伸ばし、社会的自立の能力を体得させ、集団への適応ができるように努めています。

(令和8年5月1日現在)

	種別	学校数	学級数	児童生徒数(人)	教員数(人)
小学校 (18校)	肢体不自由	4	4	4	4
	知的障害	17	26	125	26
	自閉症・情緒障害	18	27	141	26
	病弱・身体虚弱	2	2	2	2
	通級指導教室(LD・ADHD)	12	25	379	21
	小学校計	53	84	651	79
中学校 (9校)	肢体不自由	4	4	4	4
	知的障害	9	9	37	9
	自閉症・情緒障害	8	8	26	8
	通級指導教室(LD・ADHD)	2	3	53	3
	中学校計	23	24	120	24
小・中学校計		76	108	771	103

## (7) 学校給食

学校給食は、児童生徒の心身の健全な発達を促し、望ましい食習慣を育てるなど教育的意義をもっており、市内全小中学校で完全給食を実施しています。

また、地元産良質米を全量使用し、食事内容をより多様で充実したものとするよう努めています。

- 健康教育の一環として給食指導を充実します。
- 家庭との連携を通じて、食生活や基本的な生活習慣の形成を図ります。
- 好ましい人間関係の育成及び感謝の心を培います。

### 1) 学校給食実施状況

学校名	給食型別	米飯給食状況		給食日数 (週)
		形態(委託・自校)	実施曜日	
松任小学校	完全給食	委託炊飯	月～金	5
東明小学校	〃	〃	〃	〃
北陽小学校	〃	〃	〃	〃
旭丘小学校	〃	〃	〃	〃
蕪城小学校	〃	〃	〃	〃
千代野小学校	〃	〃	〃	〃
石川小学校	〃	〃	〃	〃
松陽小学校	〃	〃	〃	〃
松南小学校	〃	〃	〃	〃
美川小学校	〃	〃	〃	〃
湊小学校	〃	〃	〃	〃
蝶屋小学校	〃	〃	〃	〃
朝日小学校	〃	自校炊飯	〃	〃
明光小学校	〃	〃	〃	〃
広陽小学校	〃	〃	〃	〃
河内小学校	〃	(鳥越小で炊飯)	〃	〃
鳥越小学校	〃	自校炊飯	〃	〃
白嶺小学校	〃	〃	〃	〃
白峰小学校	〃	(白嶺小で炊飯)	〃	〃
松任中学校	完全給食	委託炊飯	月～金	5
北星中学校	〃	〃	〃	〃
光野中学校	〃	〃	〃	〃
笠間中学校	〃	〃	〃	〃
美川中学校	〃	〃	〃	〃
鶴来中学校	〃	自校炊飯	〃	〃
北辰中学校	〃	〃	〃	〃
鳥越中学校	〃	〃	〃	〃
白嶺中学校	〃	〃	〃	〃

## 2) 1人当たりの学校給食摂取基準と供給予定栄養平均値（令和8年4月分より）

### ★小学校

	エネルギー (kcal)	たんぱく質 (%)	脂肪 (%)	食塩相当量 (g)	カルシウム (mg)	マグネシウム (mg)	鉄 (mg)	亜鉛 (mg)	ビ タ ミ ン				食物繊維 (g)
									A(μgRE)	B <sub>1</sub> (mg)	B <sub>2</sub> (mg)	C(mg)	
基準値	650	13	30	2.0	350	50	3.0	2.0	200	0.40	0.40	25	4.5
平均値	647	16	31	2.3	347	88	3.8	3.4	208	0.64	0.52	28	5.7
充足率 (%)	100	123	103	115	99	176	127	170	104	160	130	112	127

たんぱく質：摂取エネルギー比 脂肪：摂取エネルギー比 食塩相当量：ナトリウム

### ★中学校

	エネルギー (kcal)	たんぱく質 (%)	脂肪 (%)	食塩相当量 (g)	カルシウム (mg)	マグネシウム (mg)	鉄 (mg)	亜鉛 (mg)	ビ タ ミ ン				食物繊維 (g)
									A(μgRE)	B <sub>1</sub> (mg)	B <sub>2</sub> (mg)	C(mg)	
基準値	830	13	30	2.5	450	120	4.5	3.0	300	0.50	0.60	35	7
平均値	784	15	30	2.8	380	106	4.7	3.9	261	0.77	0.58	40	6.7
充足率 (%)	94	115	100	112	84	88	104	130	87	154	97	114	96

たんぱく質：摂取エネルギー比 脂肪：摂取エネルギー比 食塩相当量：ナトリウム

### 3) 講習会

学校給食調理技術の向上及び衛生管理の充実を図るため、学校給食関係者の講習会を実施しています。

- 衛生講習会 年間2回 ○ 巡回指導 年間40回
- 給食業務担当者会（白山市学校教育研究会） 随時

## 3 教育センター

白山市の教育の振興、充実をめざして市内小中学校の教育に役立つ教育研究機関としてその運営に努め、各種教育研究機関と連携して積極的に事業の企画推進を図っています。

このような基本的な観点をふまえて、教員の研修の機会を設けることや、不登校児童生徒への支援の方法を模索することに努めています。

### (1) 名称・所在地

[名称] 白山市教育センター [所在地] 古城町2（松任文化会館内） TEL (076)276-8420

### (2) 主な業務

#### ① 研修関係事業

「感性を豊かにする教育」にせまるために

- 教育課題の解決のために、教育を担う教職員の資質向上と組織としての学校の教育力向上が何よりも重要であると考え、そのための様々な研修を実施します。
- 各関係機関との連携による研修の充実を図ります。
- 児童生徒理解を深める研修に取り組みます。
- オンラインによる研修の充実を図ります。

## ② 教育相談事業

- 不登校児童生徒への支援の方法を模索することに努めます。
- 専門機関、相談機関などとの連携による事業にも積極的に取り組み、充実を図ります。
- 不登校・いじめ・問題行動等の悩みを抱える子どもとのかかわり方について、臨床心理士から助言を得ることにより、子どもの理解に役立てます。
- 相談方法：電話相談・来所相談・訪問相談・臨床心理士による相談・スクールソーシャルワーカーによる相談

## ③ 教育支援センター事業

- 校外教育支援センター（ふれあい教室）

不登校児童生徒の心の居場所として、個々の心的エネルギーの回復、人間関係の育成等を図りながら、再登校や社会的自立に向けて支援します。

	月	火	水	木	金
9:00	活動日誌記入・フリータイム				
10:00	スタディタイムⅠ				スポーツタイム (体育館)
11:00	長 休 み				
11:20	ふれあいタイム				
11:50	活動日誌記入・帰宅				
12:00		昼 食			
12:30		清 掃			
12:40		昼 休 み			
13:15		スタディタイムⅡ			
14:15		活動日誌記入・帰宅			
14:30					

- 校内教育支援センター（ステップ教室）

## (3) 所 員

所長 1 名、副所長 1 名、指導主事 1 名、スクールソーシャルワーカー 2 名、臨床心理士 3 名、指導員 4 名、学校派遣指導員 7 名、ステップ教室補助員 4 名

## 4 学校図書館支援センター

### (1) 概要

学校教育の機能を高め、児童生徒の豊かな感性を育むために、学校図書館を支援しています。学校図書館と公共図書館とのネットワークを生かし、支援センターを拠点とした図書配送システムや情報の収集・発信などを行います。また、学校司書と連携・協力し学校図書館の活性化を図ります。

### (2) 業務内容

#### ① 学校図書館訪問

- ・年に2回程度、各学校を訪問し学校司書と懇談
- ・新規採用者に対する指導、助言
- ・各校の学校司書と司書教諭との連携状況を把握（学校指導課と共有）
- ・図書館業務に関する相談、支援
- ・図書館を活用した授業の参観、助言

- ② 資料提供
- ・学校図書館からの貸出依頼受付
  - ・レファレンス受付
  - ・絵本パック（希望の冊数の絵本、読み物をパックにして貸出）
  - ・読書バリアフリーセット（読書バリアフリー推進のため、読書バリアフリーグッズとアクセシブルな書籍を貸出）
  - ・先生文庫（職員室に設置する教職員向け図書を選書し、貸出）
  - ・学習用資料の収集・提供
  - ・貸出の調整（各学校の年鑑・百科事典・図鑑の予約状況を共有し、利用が重なる時期の、調べ学習用資料・関連読書用資料の貸出冊数の調整）
- ③ 学校配送
- ・荷物の仕分け、配送業者への連絡
- ④ 司書部会
- ・運営の総括、支援
  - ・学校司書との情報交換や情報提供
  - ・研修会企画・運営
  - ・グループ研究参加
- ⑤ 広報活動
- ・視察者の対応
  - ・ホームページの作成・運営
  - ・支援センターだより発行
- ⑥ 図書館を活用した授業実践集約
- ・図書館を活用した授業推進のため、授業実践を集約しホームページに掲載
- ⑦ 各データの集約
- ・学校図書館貸出実績
  - ・学校図書館 学校図書館を活用した授業実績 ほか
- ⑧ 市立図書館との連携
- ・学校展示（図書館を活用した授業の成果物などを市立図書館に展示）
  - ・白山市図書館を使った調べ学習コンクール事務補助
  - ・白山市立図書館中学生ビブリオバトル交流会業務協力
- ⑨ 出張おはなし会
- ・学校、教育センターでのおはなし会開催

### （３）利用実績

	令和7年度	令和6年度	令和5年度	前年比 (R6-R7)
学校図書館への貸出冊数	18,759冊	18,460冊	19,716冊	101.62%
配送利用冊数	43,707冊	39,285冊	40,072冊	111.28%
レファレンス件数	386件	377件	254件	102.39%

## 5 P T A 連 合 会

学校ごとに単位 P T A が組織され、学校・家庭・地域の連携により活発に活動を行っているほか、市連合会では下記の目標と方針をかかげ、教育講演会・家庭教育・教育問題研修会などを開催しています。

・白山市 P T A 連合会（H17. 4. 23 設立） 会員数 7,045 人

### 目 標

子どもたちが、私たち大人の背中に未来の夢と希望を抱けるよう、大人として保護者としての成長を推奨し、市内すべての各単位 P T A が充実した活動が行えるよう、サポートを行うとともに、児童生徒が安全に安心して学校に通えるよう、地域社会や市関係諸機関への働きかけや協力を通じて、家族・学校・地域がともに手を取り合う子育て環境の充実と発展を目指します。

### 五つの誓い

- 1 学校の教育方針のもと、活力ある学校づくりに協力・支援します。
- 2 積極的に学校行事や P T A 活動に参加し、会員相互の理解に努めます。
- 3 地域の一員としての自覚を持ち、地域の方々と協力し連携を深めます。
- 4 子どもと向き合い話し合い、よき理解者となります。
- 5 子どもを守り育て、しつけることに責任を持ち、よき模範となります。

## 6 市内県立・私立学校状況

### (1) 園児・児童生徒・学生数

(令和 8 年 5 月 1 日現在)

学校（園）名	学級数	園児・児童生徒・学生数(人)			教員数（人）			職員数 (人)
		総数	男子	女子	総数	男子	女子	
(私)金城大学附属西南幼稚園	3	24	12	12	7	0	7	1
(県)松任高等学校	9	231	125	106	34	20	14	9
(県)翠星高等学校	12	448	244	204	48	28	20	19
(県)鶴来高等学校	9	197	135	62	36	25	11	15
(私)美川特区アットマーク 国際高等学校（通信制）	12	343	162	181	28	15	13	6
(私)国際高等専門学校 白山麓キャンパス	2	46	37	9	22	15	7	6
(私)国際ペット専門学校金沢	8	115	15	100	17	6	11	4
(私)国際動物看護専門学校	6	181	16	165	12	3	9	3
(私)国際調理専門学校	3	91	64	27	20	13	7	5
(私)専門学校金沢美専	7	180	23	157	26	7	19	3
(私)国際ブライダル専門学校 金沢	2	42	1	41	15	3	12	3
(私)スーパースイーツ製菓専 門学校金沢	5	126	16	110	17	8	9	4
(私)金城大学	-	1390	470	920	92	45	47	36
(私)金城大学短期大学部	-	424	41	383	25	16	9	12
(私)かなざわ食マネジメント 専門職大学	4	46	25	21	15	12	3	1

## (2) 市内高等学校の状況

(各年5月1日現在)

年	区分	学校数	学級数	生徒数(人)			教員数(人)			職員数(人)
				総数	男子	女子	総数	男子	女子	
令和	4	4	46	1,167	685	482	143	88	55	41
	5	4	38	1,162	687	475	152	97	55	38
	6	4	41	1,249	715	534	144	93	51	55
	7	4	43	1,329	746	583	155	100	55	54
	8	4	42	1,219	666	553	146	88	58	49

## (3) 市内大学の状況

(各年5月1日現在)

年	区分	金城大学								
		人間社会科学部		医療健康学部		看護学部 看護学科 (人)	総合経済 学科総合 経済学部 (人)	総合リハビ リテーショ ン学研究科 (人)	公衆衛生看 護学専攻科 (人)	教職員数 (人)
		学科(コース)数	学生数 (人)	学科(コース) 数	学生数 (人)					
令和	4	2(3)	458	2	358	336	-	5	-	119
	5	2(3)	465	2	363	330	-	9	9	121
	6	2(3)	439	2	362	331	99	13	12	121
	7	2(3)	382	2	337	337	207	10	10	121
	8	2(3)	400	2	318	354	300	6	12	128

※令和5年に社会福祉学部から人間社会科学部に名称変更

年	区分	金城大学短期大学部		
		学科(専科)数	学生数 (人)	教職員数 (人)
令和	4	3	557	47
	5	3	506	44
	6	3	481	41
	7	3	465	41
	8	3	424	37

年	区分	かなざわ食マネジメント専門職大学		
		学科数	学生数(人)	教職員数(人)
令和	4	1	26	18
	5	1	32	24
	6	1	40	24
	7	1	51	15
	8	1	46	16

(4) 市内専門学校状況 (各年5月1日現在)

年	区分	国際高等専門学校白山麓キャンパス	
		国際理工学科 (人)	教職員数 (人)
令和	4	24	31
	5	40	27
	6	34	29
	7	35	29
	8	46	28

年	区分	国際ペット専門学校金沢		
		学科数	学生数 (人)	教職員数 (人)
令和	4	1	94	15
	5	1	106	19
	6	2	138	18
	7	2	120	18
	8	2	115	21

年	区分	国際動物看護専門学校		
		学科数	学生数 (人)	教職員数 (人)
令和	4	1	89	16
	5	1	148	20
	6	1	172	20
	7	1	184	17
	8	1	181	15

年	区分	国際調理専門学校		
		学科数	学生数 (人)	教職員数 (人)
令和	4	2	73	19
	5	2	73	23
	6	2	66	23
	7	2	93	23
	8	2	91	25

年	区分	専門学校金沢美専		
		学科数	学生数 (人)	教職員数 (人)
令和	8	3	180	29

年	区分	国際ブライダル専門学校金沢		
		学科数	学生数 (人)	教職員数 (人)
令和	8	2	42	18

年	区分	スーパースイーツ製菓専門学校		
		学科数	学生数 (人)	教職員数 (人)
令和	8	2	126	21

(5) 市内高等学校卒業生進路状況

(各年度3月31日現在)

年度	区分	卒業生数 (人)	進学者数 (人)	就職者数 (人)	その他 (人)	進学率 (%)
令和	3	450	240	162	48	53.1%
	4	414	205	169	40	49.5%
	5	369	181	123	65	49.1%
	6	367	144	142	81	39.2%
	7	414	218	146	50	52.7%

## V 社会教育

人生100年時代やデジタル社会の進展、絶え間なく変化する社会情勢を踏まえ、誰もがいくつになっても、新たなチャレンジができる社会の構築が求められています。

本市では、情操豊かな人間性と生活の質的向上をめざし、生涯学習施設の活用、対象に応じた学習内容の充実、地域の団体の活動等を通じた生涯学習活動を推進しています。

今後もさらに複雑化や多様化、高度化する市民ニーズに対応し、生涯にわたる学習機会と的確な学習情報の提供や内容の充実を図るとともに、市民の学習意欲の向上を目指すものです。

### 1 生涯にわたり学び続けられる環境づくり

基本施策	重点目標
(1) 情操豊かで互いに思いやる心の育成	① 青少年育成事業の推進
(2) 家庭教育支援の充実	① 家庭教育の充実と地域連携の促進
(3) 子どもの権利の保障	① 子ども施策の着実な推進 ② 子ども会議の開催 ③ 子どもに関する相談窓口の充実
(4) 白山手取川ユネスコ世界ジオパーク・白山ユネスコエコパークについて理解を深める学習の推進	① 社会教育における白山ジオ学習の充実 ② 豊かな自然を生かした体験活動事業の充実
(5) 元気あふれる人・地域づくり	① 地域コミュニティ活動の促進 ② 生涯学習のまちづくり推進と学習機会の提供 ③ 地域団体・グループの育成と活動の促進
(6) 笑顔かがやく生涯学習の推進	① 生涯学習の支援者の拡大と確保 ② 人権教育の推進と人権意識の高揚 ③ 生涯学習施設の整備と活性化

## 2 生涯学習施設

### ◆ 松任学習センター

#### ① 施設の状況

施設名	松任学習センター プララ 指定管理者：一般財団法人白山市地域振興公社・白山市文化協会共同企業体
所在地等	古城町305番地 TEL 076-274-5411 / FAX 076-274-3304
規模	7,692㎡
開館年月日	平成14年10月10日
施設内容	1階 コンサートホール (356席) ※名誉館長：鶴賀 若狭掾 師 松任図書館 2階 ライブシアター (120席) 研修室A・B (34席) 松任児童館

#### ② 利用状況

年度	コンサートホール		ライブシアター		研修室	
	回数	人員	回数	人員	回数	人員
令和3	195	14,686	142	3,909	188	1,856
4	226	24,826	194	8,033	253	3,960
5	217	24,012	244	8,928	295	4,431
6	227	25,880	210	9,364	330	5,041
7	178	20,598	192	6,825	232	4,577

## 3 生涯学習事業の内容（令和8年度の主な事業）

白山手取川ジオパークにおける教育活動を担い、豊かな自然の中での体験活動や多様な文化・歴史を再認識する学習等、幅広く多彩な学習事業を行っています。

また、令和6年度から地区公民館はコミュニティセンターとなり他部局に移管となりましたが、社会教育活動を基盤として各地区のまちづくりを担っています。

区分	名称等	内容等
ジオパーク 学習	感性のびのび ジオ・サタデー	土曜日における充実した学習機会の提供として、小学4～6年生を対象に白山手取川ジオパークを体感し学ぶ教室を開催しています。
	ジオ・クラブ	白山手取川ジオパークについてより深く学習するために、中学生を対象とした学習講座を実施します。
	はくさん学び舎講座	白山市固有の文化や自然について市民が知識を深めることで、その魅力を再認識し、白山市の資源の再発見と発信につなげていきます。
	小中学生白山登山推進事業	白山登山を促進するために、小中学生を対象に宿泊費の一部を助成しています。白山室堂、白山南竜山荘への宿泊者が対象です。
	野外体験活動指導費用 助成事業	野外体験活動への参加を推進するために、実施団体の指導費用の一部を助成します。
	美川っ子教室 (はりんこ自然教室)	手取川とその周辺に生息する、はりんこ（トミヨ）などの魚や動植物・鳥類などの観察を通じて、自然と親しみます。

区 分	名 称 等	内 容 等
青少年	少年の主張大会	中学生が、日常生活での体験や考えを自分自身の言葉でまとめ、広く発表しています。 開催 令和8年7月4日（土）予定
	立志式	中学2年生を対象に、将来の目標を定めて、これを成し遂げようとする志を立てる機会として、式典及び記念講演等を開催しています。
一般	古典芸能鑑賞事業	江戸伝統芸能を上演しています。 監修 鶴賀流十一代目家元 鶴賀 若狭掾 師 松任学習センターコンサートホール名誉館長 開催 令和8年9月15日（火）予定
	生涯学習のつどい	生涯学習活動への参加意欲を促し、生涯学習社会の一層の推進のため開催しています。 開催 令和8年11月14日（土）予定
	二十歳のつどい	二十歳の節目を祝い、式典を催しています。 開催 令和9年1月10日（日） 予定 会場 市内公共施設 対象 H18.4.2～H19.4.1生まれの方
審議会	社会教育委員	多様な生涯学習社会に対応するため、幅広い年代や立場で任命されています。活力ある地域社会を目指し、社会教育の振興に資するため、社会教育活動の実践方策を研究協議しています。 委員 10名
	子どもの権利委員会	すべての子どもの権利を保障し子どもが幸福に暮らせるまちづくりを進めるために設置し、子どもの権利の保障状況等を審議し提言しています。 委員 11名
その他	地域コミュニティ推進交付金 (地域コミュニティ組織)	地域コミュニティ組織が実施する事業は、地域づくり及び生涯学習の推進を目的として行うものであり、本市における重要な取組として位置付けています。 交付金のうち、社会教育活動としては、地区内のヒト・モノ・コトの掘り起こしと地区住民の理解の拡大を図る取組、地区住民の交流や学習成果の披露を目的とする取組、また、地区住民の関心に沿うものや地域課題の解決につなげる取組を実施するものとします。

## 4 社会教育関係団体活動

各種社会教育団体の自主的な活動を支援するとともに、各種団体との連携による生涯学習ネットワークの構築を図ります。

### (1) 青少年団体

#### ① 子ども会

子ども会は、小・中学生が対象となり町内会単位で結成されています。各単位子ども会の活動や地域連合体としての活動を通じて、地域コミュニティの担い手として重要な役割を果たしています。また地域の連合体が子ども会連合会を組織し、地域間の交流や情報交換の場としています。

白山市子ども会連合会（H17. 5. 24設立） 会員数 5,749人

- ・松任子ども会連合会（H17. 4. 16設立）
- ・美川子ども会連合会（H17. 4. 28設立）
- ・鶴来子ども会育成連合会（H17. 4. 23設立）
- ・河内町子ども会育成委員会（H17. 3. 15設立）
- ・吉野谷子ども会（H17. 5. 16設立）
- ・鳥越子ども会（H17. 4. 27設立）
- ・尾口子ども会育成連絡協議会（H17. 4. 28設立）
- ・しらみね子ども会（H22. 3. 25設立）

#### ② みどりの少年団

青少年の動植物への愛護の心を育てることを目的に、各地域で結団されています。

- ・松任みどりの少年団（S59. 7. 30設立）
- ・美川緑の少年団（H17. 4. 28設立）
- ・鶴来緑の少年団（S56. 9. 12設立）
- ・河内みどりの少年団（S56. 6. 12設立）
- ・鳥越小学校緑の少年団（S55. 5. 15設立）
- ・白峰地区みどりの少年団（S52. 6. 30設立）
- ・白嶺小校区緑の少年団（H20. 4. 1設立）

#### ③ 青少年ボランティアグループ

青少年が社会に積極的に参加することを目的に、地域や対象に応じて結成されています。各グループは、地域の児童館や子ども会行事等で一翼を担いながら継続した活動を行っています。

- ・美川ジュニアボランティアグループ「スピリッツ」（対象：高校生） 会員数 4人
- ・美川ジュニアボランティアグループ「スピリッツジュニア」（対象：中学生） 会員数 22人

#### ④ ボーイスカウト

青少年がその自発的活動により、自らの心身を鍛え、社会に奉仕する能力と人生に役立つ技能を体得し、かつ、誠実、勇気、自身及び国際愛と人道主義を身につけ、実践できるようになることを目標としています。

- ・ボーイスカウト松任第1団 団員数 45人

### (2) 青年団

市内の青年相互の調和親睦を図り、各地域の青年活動グループとの連携を保ちながら、相互の進歩と向上に努めています。

- ・白山市青年団協議会（H18. 6. 7 設立） 団員数 108人

### (3) 女性団体

白山市女性協議会は、地域に根ざした活動を目指し、心の教育の推進や環境問題に取り組み、さらに男女共同参画社会における女性の役割の啓発を図っています。

- ・白山市女性協議会（H17. 4. 16 設立） 構成団体数 5 団体 会員数 240 人

このほか、各種団体女性連絡協議会や生活学校など、目的に応じて設立され、活動している団体もあります。

### (4) 壮年会

地区単位で組織され単位団体ごとに各種事業を実施する一方、連合会として県政懇談会や市政懇談会、各種研修事業を行い、研鑽しています。

- ・白山市連合壮年会（H17. 4. 9 設立） 構成団体数 6 団体 会員数 約2,100人

## 5 子どもの権利保障

### ① 子ども施策の着実な推進

白山市子どもの権利に関する条例が実効性の高いものとなるため、基本目標や重点施策を掲げた「第5次白山市子どもの権利に関する行動計画（2023年度～2026年度）」に基づき、子どもに関わる施策を着実に推進していきます。

### ② 子ども会議の開催

子どもが、自らの意志や意見を安心して表明でき、社会に参画することができる権利を保障するため、「白山市子ども会議」を開催し、子どもが社会の一員として表明した意見が社会の中で尊重される機会を設けています。

### ③ 子どもに関する相談窓口の充実

子どもの権利を保障するため、「子ども総合相談室」を設置し、子どもや保護者が抱える様々な悩みや課題に対して、個々の状況に応じ専門的な相談機関として、きめ細やかな対応と継続的な支援を行います。

## 6 青少年の育成

### (1) 青少年育成センター

青少年の健全な育成を図るため、少年の街頭指導活動を推進し、非行防止活動を行っています。

所在地	古城町2番地(松任文化会館内)
業務内容	1 少年の街頭指導及び相談に関すること 2 青少年の健全育成並びに少年の街頭指導に関する調査 3 関係機関、関係団体等の連絡調整に関すること 4 その他青少年の健全育成に必要と認める事項

### (2) 青少年施設

#### ① 施設の状況

施設名	松任青少年宿泊研修センター (指定管理者:労働者協同組合 ワーカーズコープ・センター事業団)
所在地等	村井町1839 TEL 076-276-9922
規模	808㎡
開館年月日	昭和59年5月
施設内容	客室6室 宿泊定員50名

施設名	吉野谷セミナーハウス (業務委託:(株)オフィス・イヌイ)
所在地等	中宮ヲ16 TEL 076-256-7246
規模	1,101㎡
開館年月日	平成4年12月
施設内容	客室9室 宿泊定員59名

#### ② 利用状況 (人)

年度	松任青少年宿泊 研修センター	吉野谷セミナー ハウス
令和3	333	45
4	561	528
5	1,324	549
6	1,553	434
7	1,589	800

## 7 子ども総合相談室

白山市子どもの権利に関する条例の制定を機に、子ども自身や子どもの保護者等が気軽に、不安や悩みを打ち明け、相談できる相談体制の整備を図るため、教育委員会部局及び健康福祉部の相談窓口を一元化し、平成19年4月に「子ども相談室」が設置されました。その後、令和4年4月から「子ども総合相談室」に名称を変え、心理士を配置するなど相談体制を強化し、関係機関との連携をより一層図ることになりました。

令和6年4月からは、社会福祉士を配置し、こども家庭センター機能を持ち、母子保健と児童福祉の連携・協働を深め、包括的に支援する体制となりました。

所在地	〒924-0865 倉光八丁目 16 番地 1 (福祉ふれあいセンター内)
業務内容	・児童虐待(身体的、性的、保護の怠慢、心理的)に関する相談 ・学校生活、いじめ、不登校、友人・家族関係、ヤングケアラー、その他の悩みに関する相談
相談方法	電話、メール、来室面接、家庭訪問
相談日	月～金曜日(祝休日、年末年始を除く)
相談時間	午前9時～午後5時
電話番号	076-276-1792(相談専用)
メールアドレス	kodomo-soudan@city.hakusan.lg.jp

### ◆ 令和7年度子ども総合相談室の相談状況

【相談種別による相談件数】

(単位：のべ件数)

	児童虐待	養護等	障害	非行	育成	教育等	ヤング ケアラー	その他	計
幼児	431	15	5	0	43	0	0	17	511
小学生	329	23	30	0	78	51	0	33	544
中学生	185	33	13	3	57	66	0	27	384
高校生以上	76	25	0	0	202	25	0	28	356
計	1,021	96	48	3	380	142	0	105	1,795

【相談種別の主な内容】

- ・児童虐待相談……身体的、性的、ネグレクト(育児放棄)、心理的相談など
- ・養護等相談……養護・保健相談など
- ・障害相談……発達障害、自閉症等障害児相談
- ・非行相談……ぐ犯行為等相談
- ・育成相談……性格行動、育児・しつけ相談
- ・教育等相談……学校生活、不登校、いじめ、その他教育相談全般
- ・ヤングケアラー相談…過度な家事、家族の世話をしているこどもに関する相談
- ・その他の相談……養育の不安、子ども同士のトラブルなど

【相談者数】

(単位：のべ人数)

子ども			父母	祖父母	学校・ 保育所等	計
小学生	中学生	高校生以上				
20	58	107	897	19	175	1,276

## 8 市立図書館

### (1) 図書館の概要

地域の情報拠点として、市民の多様なニーズに対応したきめ細かなサービスを実施するなかで、市民に親しまれ役立つ図書館をめざしています。

平成20年2月には、松任館・美川館・鶴来館・同本町分館・かわち館及び移動図書館の図書館情報システムを統合し、資料の有効活用と一括管理による運営の効率化を図るなど情報化社会に適応しつつ、市内外の公共図書館などとも相互連携を構築し、図書サービスの拡充に努めています。また、令和6年9月には、学校図書館の情報システムとも統合し、学校図書館との連携の強化を図っています。

移動図書館は、図書館から遠隔にある市域にも図書サービスを提供するため、移動図書館車「のびのび号」を平成18年7月から運行しております。地域の子どもたちからも大変親しまれており、運行開始以来、地域との連携を密にし、利便性の向上に努めています。

学校図書館との連携については、白山市子ども読書活動推進計画に基づき、全市的に子どもの読書活動の推進を図り、平成19年度より設置した学校図書館支援センターを介して、迅速な情報提供に努めるとともに、ビブリオバトルや調べ学習コンクールを開催し、児童生徒の知性や感性が健全に育まれるよう公共図書館の立場からもより多くの本にふれあう機会を創出するなど学校、公共両図書館の相乗的な活性化に繋がるよう創意工夫を凝らしています。また、その活動が高く評価され、平成30年10月に県内で初めて、松任図書館と学校図書館支援センターがNPO法人知的資源イニシアティブによるライブラリアンシップ賞を受賞いたしました。

加えて、令和3年10月からは、アフターコロナの中の自宅での読書環境整備に向け、ウェブ上で電子書籍の貸し借りができる「はくさん電子図書館」の運用を開始しています。

### (2) 図書館の状況

令和8年4月1日現在

図書館名	所在地	延面積 (㎡)	複合施設名	現施設の 開設年月
松任図書館	古城町305番地	4,337	松任学習センター プララ	平成14年10月
美川図書館	美川浜町ヨ103番地	551		平成26年11月
鶴来図書館	七原町77番地	963	鶴来総合文化会館クレイン	平成12年7月
鶴来図書館本町分館	鶴来本町四丁目 又85番地	114	鶴来支所内鶴来コミュニティセンター	平成26年10月
かわち図書館	河内町福岡77番地	331	かわち保健センター	平成16年10月

図書館名	開館時間	休館日
松任図書館	火～金 10:00～19:00 土・日・祝 10:00～18:00	<ul style="list-style-type: none"> <li>・月曜日 (祝日の場合は翌日)</li> <li>・年末年始 (12月29日から翌年1月4日まで)</li> <li>・特別整理期間(別途案内)</li> </ul>
美川図書館	10:00～18:00	
鶴来図書館	火～金 10:00～19:00 土・日・祝 10:00～18:00	
鶴来図書館本町分館	10:00～17:00	
かわち図書館	10:00～18:00	

### (3) 利用統計

令和7年4月1日～令和8年3月31日（登録者数は累計）

図書館名	年度	開館日数(日)	登録者数(人)		入館者数(人)		貸出利用者数(人)		貸出点数(点)	
			総数	増減	総数	増減	総数	増減	総数	増減
松任図書館	R7	271	45,734	1,253	216,648	△16,672	77,518	△5,208	311,773	△24,009
	R6	289	44,481		233,320		82,726		335,782	
美川図書館	R7	294	5,033	149	43,598	△784	14,130	△236	53,209	△1,248
	R6	289	4,884		44,382		14,366		54,457	
鶴来図書館	R7	294	15,745	252	100,361	5,732	27,060	1,154	108,880	4,879
	R6	289	15,493		94,629		25,906		104,001	
鶴来図書館 本町分館	R7	294	1,014	18	7,733	319	3,326	△522	9,501	△1,793
	R6	284	996		7,414		3,848		11,294	
かわち図書館	R7	283	1,327	33	6,510	△610	2,952	141	11,911	△124
	R6	289	1,294		7,120		2,811		12,035	
移動図書館	R7	91	1,006	47	-	-	2,052	655	7,739	1,784
	R6	76	959		-		1,397		5,955	
合計	R7		69,859	1,752	374,850	△12,015	127,038	△4,016	503,013	△20,511
	R6		68,107		386,865		131,054		523,524	

※ 空調工事のため、松任図書館は令和7年12月に、かわち図書館は令和7年5月に臨時休館。

また、同期間中、それぞれの図書館敷地内で移動図書館を臨時開館。(のべ 12回)

※ 登録者数については、3年以上未利用の方は統計から除外

#### はくさん電子図書館

年度	ログイン者数		実利用者数		貸出数		予約数		タイトル数	
	人数	増減	人数	増減	冊数	増減	冊数	増減	点数	増減
R7	5,784	1,049	259	△12	2,770	231	329	116	4,364	40
R6	4,735		271		2,539		213		4,324	

※ ログイン者数は、はくさん電子図書館にログインした延べ回数

### (4) 資料の状況

令和8年3月31日現在

図書館名	蔵書冊数(内開架数)(冊)	雑誌(種)	新聞(種)
松任図書館	337,582 (178,680)	169	16
美川図書館	77,951 (66,766)	44	7
鶴来図書館	120,348 (80,067)	69	6
鶴来図書館本町分館	14,231 (13,646)	8	2
かわち図書館	32,799 (28,755)	5	2
移動図書館	5,515 (2,189)	12	0
合計	588,426 (370,105)		

## (5) 移動図書館巡回日程

令和8年4月1日現在

コース	巡回日	サービスステーション
A	隔週 火曜日	千代野児童センター (千代野西八丁目30)
		ファミリーマートAコープ加賀野店 (西柏一丁目2-1)
		湊児童ふれあいクラブ (湊町カ8-1)
		蝶屋児童館 (井関町ヌ15-2)
B	Aコースと同じ週の 木曜日	あじさいの郷 (明島町春130)
		つるぎショッピングスクエア・レッツ (鶴来下東町カ26)
		西南部児童センター (源兵島町289-5)
		旭コミュニティセンター (旭丘二丁目32)
C	隔週 火曜日	鳥越コミュニティセンター (別宮町口170)
		吉野谷児童館 (吉野東56)
		鳥越小学校 (上野町オ1)
D	Cコースと同じ週の 木曜日	白峰市民サービスセンター (白峰ハ130)
		白峰小学校 (白峰ニ110)
		旧憩の湯桑島 (桑島10-1-24)
		一里野あいあーる (尾添リ63)
		道の駅瀬女 (瀬戸寅163-1)

※ 一般向けの小説、実用書、雑誌、子ども向けの読物、絵本、紙芝居など約2,000点の資料を積載し、市内16か所のサービスステーションを巡回（1～2月は冬季運休）

## (6) 図書館ボランティア

### 【松任図書館】

#### ① ボランティアの名称

おはなしボランティア・手とおはなしボランティア・配架ボランティア・ブックスタートボランティア・その他のボランティア

#### ② 活動状況 登録者：19人 延べ活動人数：649人

### 【美川図書館】

#### ① ボランティアの名称

おはなしボランティア・本の修理ボランティア・書架整理ボランティア・その他のボランティア

#### ② 活動状況 登録者：28人 延べ活動人数：245人

### 【鶴来図書館】

#### ① ボランティアの名称

おはなしボランティア・ブックスタートボランティア・本の修理ボランティア・書架整理ボランティア

#### ② 活動状況 登録者：15人 延べ活動人数：135人

### 【かわち図書館】

#### ① ボランティアの名称 おはなしボランティア

#### ② 活動状況 登録者：3人 延べ活動人数：13人

(7) 令和7年度主な事業・行事

【市立図書館合同事業】

事業区分	名称	期日	内容
1 白山市図書館を使った調べ学習コンクール	優秀作品展	7～8月	第19回優秀作品の展示 (松任・美川 7/14～21 鶴来・かわち7/26～8/3)
		10～11月	第20回優秀作品の展示 (松任10/26～11/2 美川11/5～9 鶴来11/12～16 かわち11/19～23)
	はじめてさんの調べ方教室	6/22	初心者対象 調べ学習の方法、作品紹介
	調べ学習チャレンジセミナー	7/12 10:30 2回 14:00	調べ学習の方法、作品紹介
	第20回白山市図書館を使った調べ学習コンクール作品募集	8/1～8/31	調べ学習コンクールの作品募集
	第20回白山市図書館を使った調べ学習コンクール表彰式	10/25	会場 松任学習センタープララ 内容 表彰、優秀作品の紹介
2 子ども読書の日行事	「子ども読書の日」フェスタ	4/12～5/6	市立図書館全館においてスタンプラリー(シール等をプレゼント)、おはなし会、企画展示、各館独自のイベントとして子ども映画会、しおり作りなどのイベントを開催し、「子ども読書の日」の周知と子ども達が本に親しむ機会を提供
3 白山市立図書館ビブリオバトル交流会	ビブリオバトル交流会	7/31	中学生の4人のバトラーが本を紹介しあい、最も読みたくなった本を参加者全員の投票で決める「ビブリオバトル」と、参加者がグループに分かれて本を紹介しあう「交流会」の2部構成で開催
4 白山市制20周年記念	白山市図書館クイズ	R8 1/6～1/25	図書館への来館及び利用促進を図るため開催
5 特別展示(4館共通)	発達障害を知ろう	R7 3/21～4/8 R8 3/18～4/12	発達障害啓発週間に合わせて、関連図書等を発達相談センターと共同展示
	みんなで考えよう! 『ごみ』と『環境』	5/20～6/15 (かわちは5/23から)	環境月間等にに合わせて、ゴミ処理、環境保全等に関連する啓発パネル、関連図書等を松任石川環境クリーンセンターと共同展示

事業区分	名称	期日	内容
	男女共同参画啓発展～誰でも、どこでも、自分らしく～	6/17～7/10	男女共同参画週間に合わせて、啓発パネル、関連図書等を男女共同・人権推進室と共同展示
	読書感想文課題図書	7/19～8/31	読書感想文課題図書を展示
	知ることからはじめよう 認知症のこと	9/3～9/30 (美川は 9/23まで)	世界アルツハイマーデーに合わせて、啓発パネル、関連図書等を長寿介護課と共同展示
	人権・DVについて考える	11/14～12/11 (松任は 11/30まで)	人権週間等にに合わせて、啓発パネル、関連図書等を男女共同・人権推進室と共同展示
6 蔵書整理	蔵書点検	1/26～2/5	4館1分館、移動図書館の所蔵図書の整理点検

※各館の主な事業・行事については、別冊『図書館の概要』に記載



4館共通特別展示「みんなで考えよう! 『ごみ』と『環境』」(松任図書館)

## 9 生涯スポーツ

### (1) 社会体育施策の体系

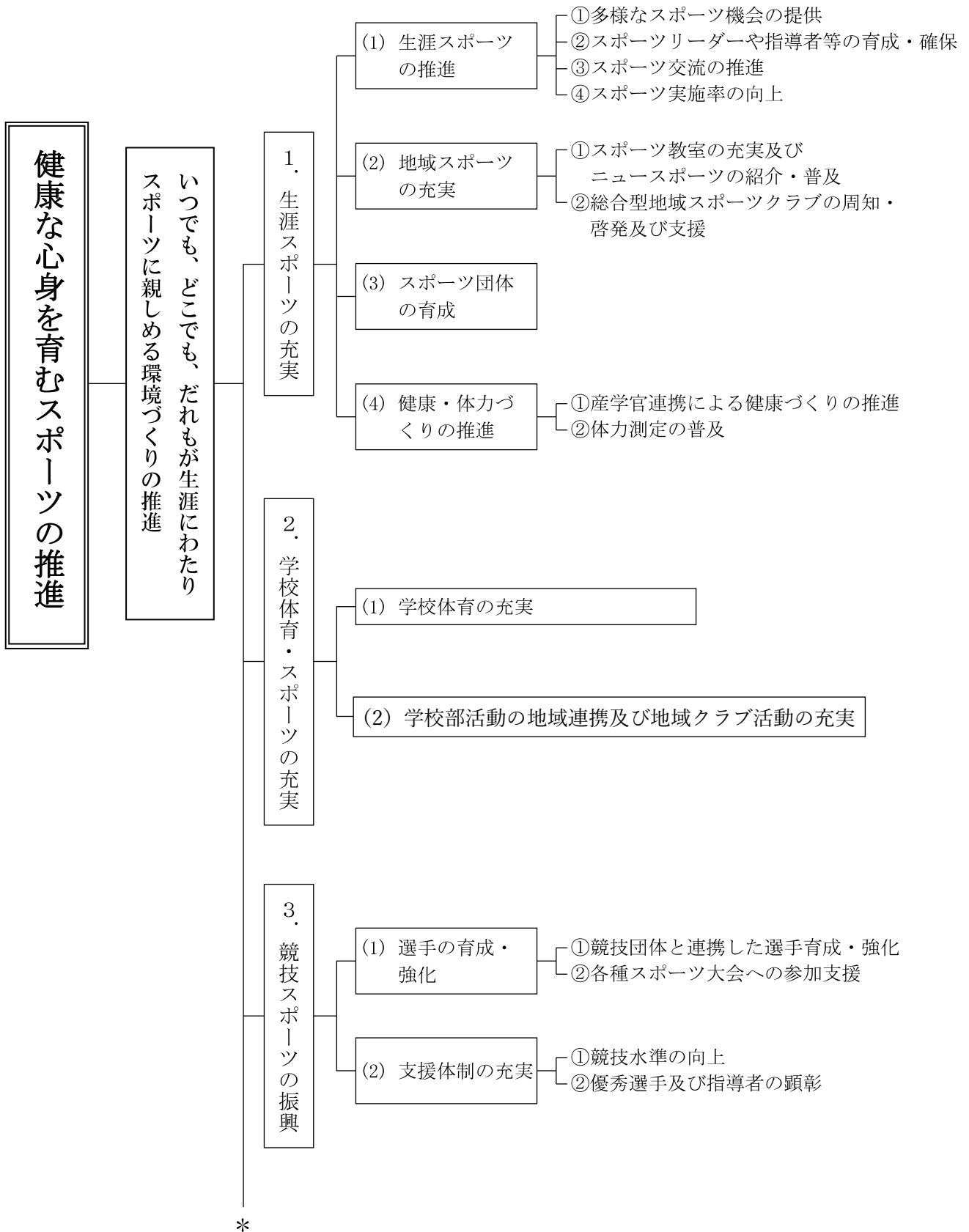

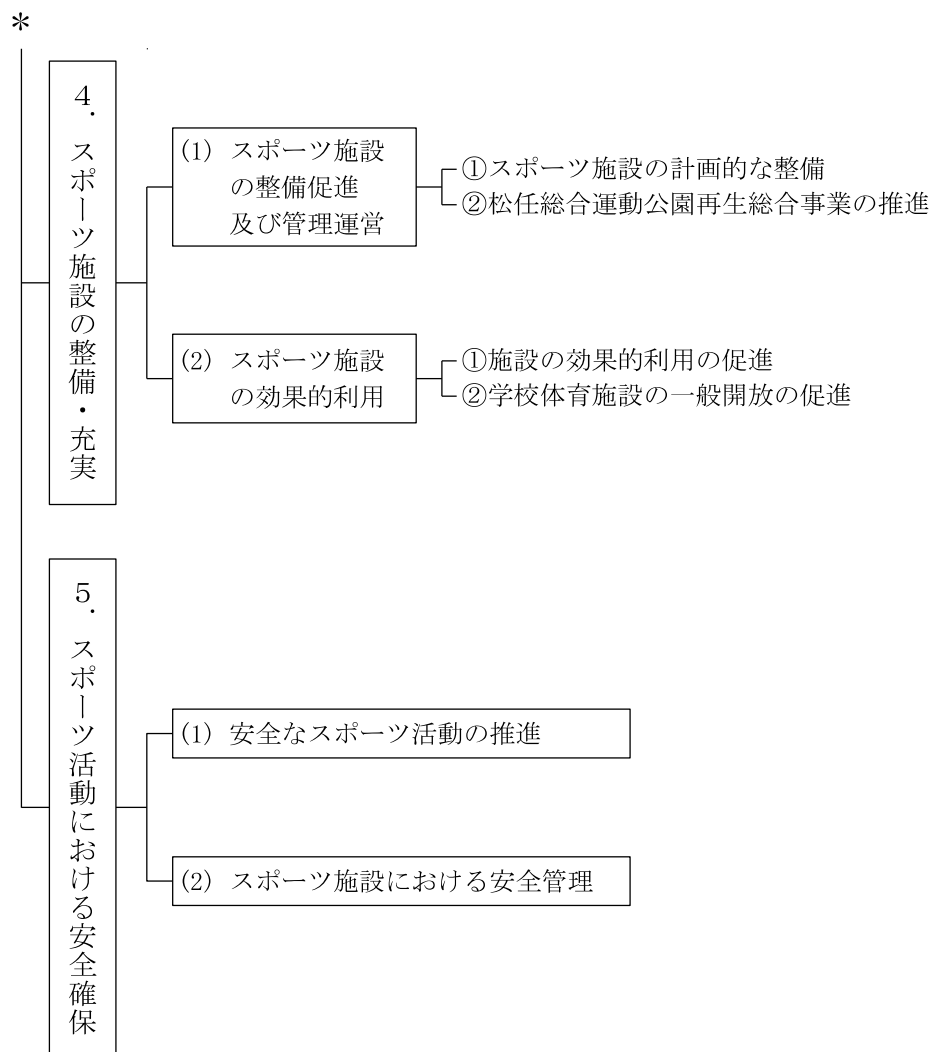

○市では、市の鳥に制定されている「うぐいす」にちなみ、その頭文字をとったうぐいす運動を展開しています。

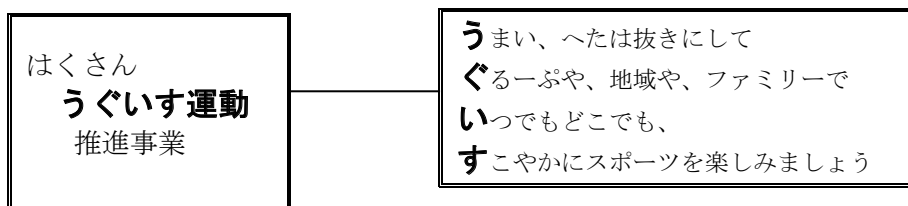

(2) 市民体力づくり大会・競技スポーツ大会（令和7年度）

大会名	大会の目的	期日	対象者	参加人数 (人)
若獅子旗争奪 中学選抜剣道白山大会	青少年の健全育成と武道競技の発展を図ります。	5月	各都府県中学校 体育連盟剣道部 もしくは、剣道専 門部で選考され た男女各32校	426
小学校陸上競技大会	市内小学校5・6年生の代表選手が走・跳を競うとともに、交流を深めます。	6月	小学生	雨天中止
白山市ラジオ体操会	市民の健康保持・増進を図るため、ラジオ体操会を開催します。	7月	市民	350
いいとこ白山あさがお マラソン	ハーフマラソンから2キロコースまで多くの部門を設け、子どもから競技者まで多くのランナーに白山市の魅力を感じながら、マラソンを楽しんでいただきます。	3月	小学3年生以上	4,592

令和7年度白山市スポーツ少年団登録状況

令和8年3月現在

	スポーツ少年団名	代表指導者氏名	指導者数	役員・スタッフ数	団員数			発足年月日
					男	女	計	
剣道	1 松南剣道	車 宏 治	2	0	7	1	8	S40.3.8
	2 蕪城剣道	井 尾 雅 昭	3	2	13	5	18	S41.9.21
	3 松陽剣道	川 上 寛	2	0	13	7	20	S45.3.3
	4 千代野剣道	干 場 隆 広	3	0	10	14	24	S56.4.1
	5 東明剣道	竹 内 一 浩	2	2	9	3	12	S61.4.1
	6 鶴来剣道	浦 一 章	2	1	6	9	15	H18.4.1
	7 美川少年剣道	小川 美貴男	2	0	4	2	6	S59.4.1
	8 鳥越少年剣道	藤 田 一 彦	2	1	3	2	5	H4.4.2
	9 松の木会啓武館剣道教室	中 剛	2	2	8	6	14	R7.4.1
サッカー	10 松南サッカー	三 島 一 泰	2	0	14	5	19	S42.2.10
	11 北陽サッカー	加 茂 秀 一	2	4	16	0	16	S52.7.1
	12 旭丘フットボールクラブ	宮 本 勲	3	0	30	4	34	S57.4.1
	13 蕪城サッカー	吉 野 健 彦	2	4	42	2	44	S60.8.23
	14 FC笠間	林 浩 幸	2	5	29	1	30	H20.4.1
	15 松任中央サッカー	平 野 章	3	2	45	0	45	H9.4.1
	16 美川FCジュニア	釜 谷 充 哉	2	0	20	0	20	S61.4.1
	17 白山FC	川 口 浩 一	2	1	48	1	49	H1.4.5
	18 PateoFootball club ジュニア	中 野 栄 治	2	0	10	0	10	H28.4.1
	19 ヴィンセドール白山U-12	鈴 木 修 平	2	0	35	6	41	R1.6.1
20 エスポワール白山FCジュニアユース	寺 内 良 太	4	1	119	0	119	H15.4.1	
バレーボール	21 石川	藤 澤 修	3	2	3	11	14	S57.4.1
	22 蕪城ジュニアバレーボールクラブ	宮 腰 俊 道	3	3	4	34	38	S58.6.1
	23 松任ジュニアバレーボールクラブ	酒 屋 朋 久	2	0	0	10	10	H7.4.1
	24 サンライズ	三 浦 一 郎	3	3	0	22	22	H12.4.1
水泳	25 ラッコスイミング	大 倉 栄 亮	4	6	27	30	57	S56.4.1
	26 げっとフレンズ水泳	三 崎 勝 夫	4	1	15	13	28	S40.12.21
	27 北陽水泳	勝 尾 浩 志	2	7	16	19	35	S52.7.3
	28 美川スイム	西 田 勉	3	4	36	30	66	H18.4.9
野球	29 松陽学童野球クラブ	藤 井 春 樹	2	5	20	3	23	S53.4.1
	30 松任ブルーウィングス	橋 爪 貴 一	3	1	15	6	21	S53.4.1
	31 千代野エンジェルス	松 谷 雅 之	4	5	22	0	22	S56.4.1
	32 蕪城ジュニアベースボールクラブ	今 村 伸 二	3	8	24	3	27	S57.4.1
	33 松任若体スーパースターズ	土 肥 健 児	4	4	16	2	18	S62.4.1
	34 松南ドリームズ	村 井 俊 幸	2	2	14	1	15	H3.4.1
	35 朝日学童野球	越 村 隆	4	1	15	4	19	H15.4.1
	36 鶴来広陽学童野球	畑 和 行	3	3	16	1	17	H18.4.1
	37 鶴来明光野球	三 輪 正 人	3	3	13	1	14	H18.4.1
	38 美川学童野球	宮 田 浩 光	3	3	20	1	21	S56.4.1
	39 白山麓学童野球クラブ	吉 木 誠	4	2	13	3	16	H18.4.1
	40 旭丘フェニックス	吉 田 直 希	3	0	15	0	15	H18.10.2
卓球	41 クレッシェンド美川Jr	川 村 静 子	2	0	9	2	11	H20.4.1
ミニバスケットボール	42 千代野ミニバスケットボール	高 本 茂 樹	2	3	11	23	34	S56.4.1
	43 北陽ミニバスケットボール	照 田 国 大	2	0	16	18	34	S59.8.1
	44 松南ドルフィン	渡 部 隆 司	3	0	0	17	17	H元4.1
	45 美川ミニバスケットボール	笠 間 千 外 恵	3	1	0	18	18	S52.4.1
	46 鶴来ミニバスケットボール教室	中 川 悟	2	7	19	23	42	S56.4.1
トランポリン	47 白山ジュニアトランポリンクラブ	吉 倉 伸 治 郎	3	0	21	49	70	S51.4.1
柔道	48 松任柔道	北 村 健 一	2	1	48	15	63	S41.9.22
	49 鶴来道場	本 田 学	2	0	11	6	17	H27.4.1
空手道	50 白山市ジュニア空手道	森 金 竹 司	2	0	39	13	52	H18.4.1
	51 空柔館空手道	松 浦 大 器	2	0	14	7	21	H13.4.1
	52 白山市極真空手	北 川 真 琴	2	1	14	3	17	H20.4.1
	53 ジュニア極真空手	武 藤 信 也	2	1	24	5	29	H20.4.1
バドミントン	54 美川・湊ジュニアバドミントンクラブ	越 野 兵 衛	3	1	16	24	40	S56.4.1
	55 蕪城ジュニアバドミントン	大 橋 敏	2	2	12	15	27	H27.4.1
	56 minatoJBSC	井 家 洋	3	1	3	5	8	R2.4.1
ソフトテニス	57 美川ジュニアソフトテニス	中 斉 順 治	2	1	3	5	8	S56.5.19
リーダー会	58 葵	高 瀬 亮 昭	5	0	2	3	5	S51.4.1
ドッジボール	59 松任の大魔陣	道 宣 寛	2	0	19	1	20	H11.4.1
合 計			154	107	1,066	514	1,580	

# VI 資 料



## 歴代教育長一覽

	氏名	在任期間
1	小丸 隆	平17. 3. 30～平19. 2. 23
2	喜田 紘雄	平19. 3. 23～平25. 3. 29
3	松井 毅	平25. 3. 30～令 3. 3. 31
4	田村 敏和	令 3. 4. 1～令 5. 4. 3
5	清水 茂	令 5. 5. 10～現在

## 歴代教育委員一覽

	氏名	在任期間
1	高橋 敏男	平17. 3. 30～平25. 3. 29
2	山田 忠治	平17. 3. 30～平20. 3. 29
3	西田谷 功	平17. 3. 30～平23. 3. 29
4	菱田 陽子	平17. 3. 30～平26. 3. 29
5	川上 隆夫	平20. 3. 30～平28. 3. 29
6	織田 律子	平20. 4. 1～平21. 11. 24
7	水洞 満子	平22. 3. 17～令 2. 3. 31
8	橋本 外志	平23. 3. 30～平31. 3. 29
9	喜多 広司	平25. 3. 30～平29. 9. 6
10	平西 富士子	平26. 3. 30～平28. 7. 31
11	北田 朋幸	平28. 3. 30～令 5. 8. 9
12	竹内 千恵子	平28. 9. 21～令 8. 3. 29
13	小寺 正彦	平29. 12. 21～令 7. 3. 29
14	尾張 勝也	平31. 4. 1～現在
15	安川 薫	令 2. 4. 1～現在
16	佐賀 一夫	令 5. 10. 4～現在
17	林 勝洋	令 7. 3. 30～現在
18	米川 祥子	令 8. 3. 30～現在

## 歴代委員長一覧

	氏名	在任期間
1	高橋 敏 男	平17. 3. 30～平21. 3. 29
2	西田谷 功	平21. 3. 30～平23. 3. 29
3	高橋 敏 男	平23. 3. 30～平25. 3. 29
4	川上 隆 夫	平25. 3. 30～平27. 3. 31

※ 平成27.4.1から新教育委員会制度へ移行し、教育委員長と教育長を一本化

## 歴代委員長職務代理者一覧

	氏名	在任期間
1	山田 忠 治	平17. 3. 30～平20. 3. 29
2	西田谷 功	平20. 3. 30～平21. 3. 29
3	菱田 陽 子	平21. 3. 30～平22. 3. 29
4	高橋 敏 男	平22. 3. 30～平23. 3. 29
5	菱田 陽 子	平23. 3. 30～平24. 3. 29
6	川上 隆 夫	平24. 3. 30～平25. 3. 29
7	菱田 陽 子	平25. 3. 30～平26. 3. 29
8	橋本 外 志	平26. 3. 30～平27. 3. 31

## 歴代教育長職務代理者一覧

	氏名	在任期間
1	橋本 外 志	平27. 4. 1～平31. 3. 29
2	水洞 満 子	平31. 4. 1～令 2. 3. 31
3	北田 朋 幸	令 2. 4. 1～令 4. 3. 31
4	竹内 千 恵 子	令 4. 4. 1～令 8. 3. 29
5	尾張 勝 也	令 8. 4. 1～現在

白山市社会教育委員 2年

任期 令和7年4月1日～令和9年3月31日

委員数 15名以内

氏名	職名等
木村 ゆかり	学校教育関係者
竹内 暁美	家庭教育関係者
西田 貴子	学校教育関係者
南 惠美	家庭教育関係者
宮本 健司	学校教育関係者
畑澤 潤一	学校教育関係者
柿木 晴美	社会教育関係者
古川 孝志	学校教育関係者
村中 良和	社会教育関係者
山村 テイ	社会教育関係者

子どもの権利委員会委員 2年

任期 令和7年4月1日～令和9年3月31日

委員数 15名以内

区分	氏名	職名等
会長	斎藤 修啓	金城大学人間社会科学部 教授
副会長	花輪 由樹	金沢大学人間社会研究域 准教授
委員	御前 智子	人権擁護委員
〃	畑澤 潤一	小学校校長会（蕪城小学校長）
〃	小川 正清	中学校校長会（笠間中学校長）
〃	南 惠美	主任児童委員
〃	吉川 優子	市保育士会（蝶屋こども園園長）
〃	新栄 得哲	市PTA連合会
〃	多橋 和輝	公募委員
〃	窪田 美咲	公募委員
〃	木村 佳代子	公募委員

各種団体代表者

団体名	代表者名
子ども会連合会	橋本 美保
連合壮年会	島村 晃
女性協議会	柳 幸枝
各種団体女性連絡協議会	木村 佳代子
PTA連合会	水口 政美
青年団協議会	若狭 光洋

白山市図書館協議会委員 2年

任 期 令和7年4月1日～令和9年3月31日

委員数 10名以内

区 分	氏 名	公 職 等	備 考
1号委員 (学校教育及び社会教育 の関係者)	西 有 子	校長会代表	
	谷 口 真 衣	学校司書代表	
	加 藤 杏 菜	金城大学生	
2号委員 (家庭教育の向上に資す る活動を行う者)	土 屋 直 子	松任おはなしの会会員	
	南 久 栄	美川おはなし会会員	
	杉 本 志 奈 子	図書館フレンズ鶴来会員	
	千 徳 弘 美	白山麓おはなしの会会員	
	北 村 梓	公募委員	
3号委員 (学識経験者)	池 田 耕 藏	元松任中学校校長	
	日 向 正 志	金沢工業大学教授	

# 教育施設配置図（松任・美川・鶴来地域）

◎市役所・支所

◆学校

▲その他施設

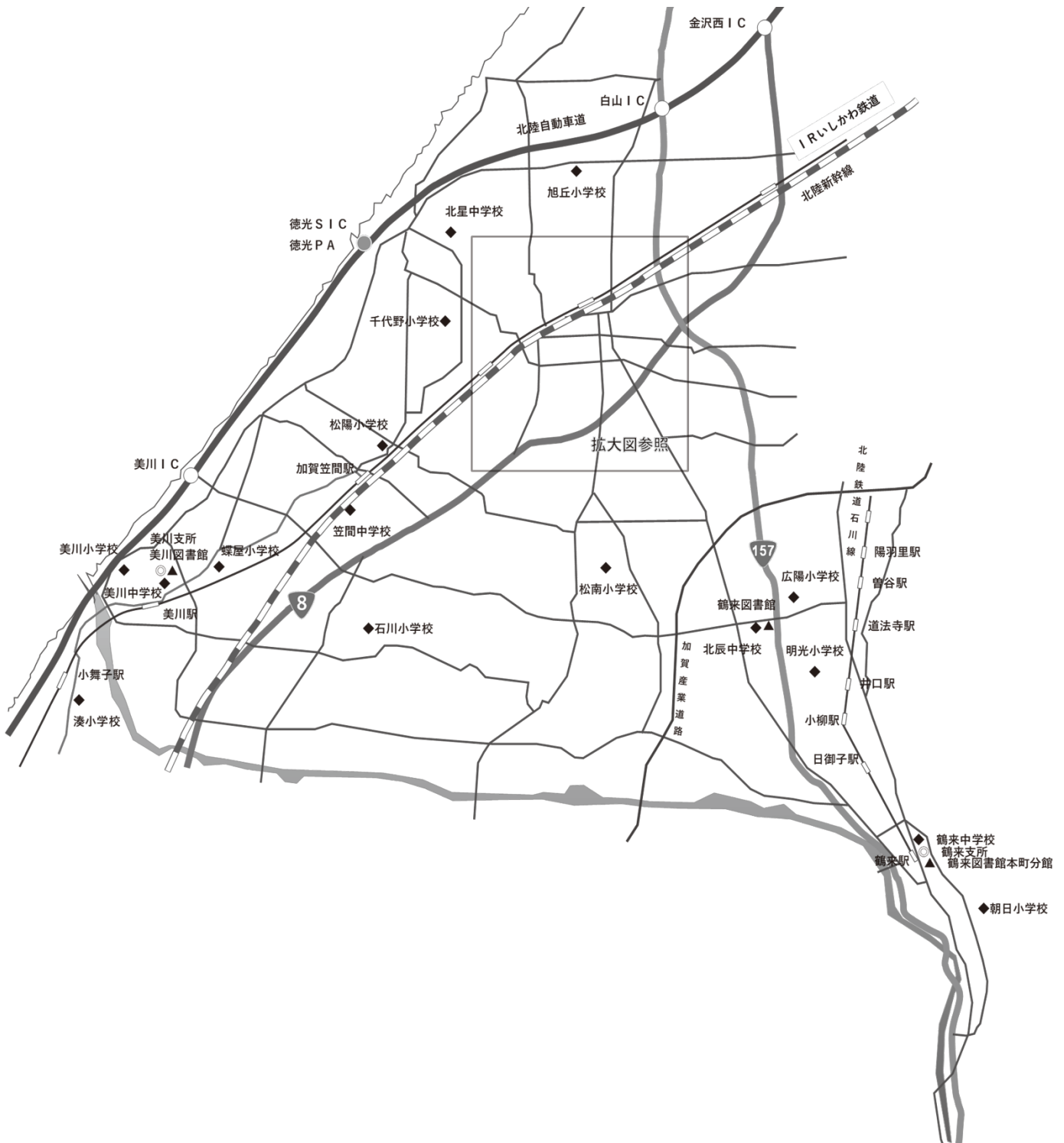

# 教育施設配置図（白山市役所周辺拡大図）

- ◎市役所・支所
- ◆学校
- ▲その他施設

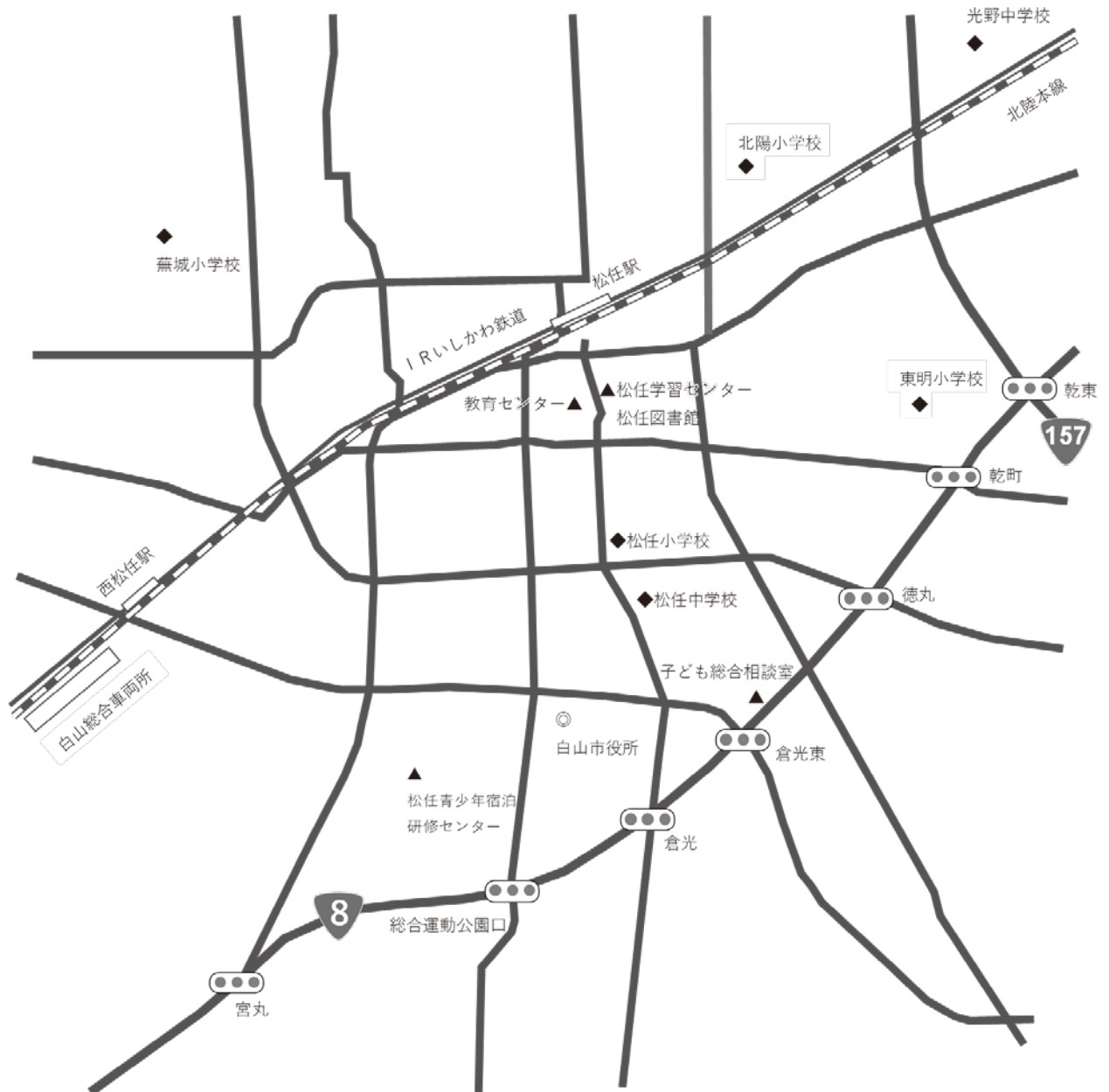

# 教育施設配置図（白山ろく地域）

- ◎市民S C
- ◆学校
- ▲その他施設







## 白山市教育委員会

石川県白山市倉光二丁目1番地  
〒924-8688 (076)276-1111(代)

(④教育)

4 質の高い教育を  
みんなに



(⑰実施手段)

17 パートナーシップで  
目標を達成しよう



リサイクル適性 (A)

この印刷物は、印刷用の紙へ  
リサイクルできます。

